

BOSCH CLIMATE

6100i 50HE

6100i 65HE

8100i 65HE

9100i 85HE

Agenda

1. Hvorfor Bosch luft til luft varmepumper
2. Produktgennemgang
 1. Climate 6100i 50HE
 2. Climate 6100i 65HE
 3. Climate 8100i 65HE
 4. Climate 9100i 85HE
3. Funktion beskrivelse.
4. Tilbehør til Climate luft til luft varmepumpe
5. Bosch HomeCom Easy app
6. Service og vedligeholdelse
7. Afstandskrav ved installation
8. Konverterings liste og produkt sammenligning
9. ErP forordningen, krav og forståelse.

Hvorfor luft til luft varmepumpe

Bosch Climate luft til luft varmepumpe

Hvorfor Bosch luft til luft varmepumpe

- ▶ Luft til luft varmepumpen er det eneste enkle produkt der har 3 funktioner i et produkt.
 - I. Opvarmning af boligen i de kolde perioder
 - II. Køling af boligen i de varme perioder
 - III. Rensning af boligens luft kvalitet, eksempelvis reducere pollen, mug og dårlig lugt.
- ▶ Bosch luft til luft varmepumpen øge komforten og velbehaget i boligen 24/7 365.



Bosch Climate luft til luft varmepumpe

Hvorfor Bosch luft til luft varmepumpe

- ▶ Luft til luft varmepumpen er den varmepumpe med højeste årsvirkningsgrader (SCOP)
- ▶ Den billigste opvarmnings kilde, både når der beregnes ”total cost of investment” og ”total cost of ownership” er luft til luft varmepumpen den billigste opvarmnings teknologi.
- ▶ Luft til luft varmepumpen er en grøn opvarmnings teknologi der støtter den grønne omstilling til en CO₂ fri opvarmning.
- ▶ Luft til luft varmepumpen har ingen lokal udledning af skadestoffer som NO_x, sod, CO eller andre skadelige partikler.



Produktgennemgang Climate luft til luft

Bosch Climate luft til luft varmepumpe

Climate 6100i 50 & 65HE - indedel



- ▶ Indedel med nyt design i hvid glans med afrundet hjørner.
- ▶ Motorstyret horisontal og vertikal luft flow regulering.
- ▶ Motorstyret frontklap der kan flowregulere varme og køle drift med coanda effekt.
- ▶ Nem og enkle tilgang til filter, og muligheden for at demontere luft flow reguleringsenheden for rengøring.
- ▶ Lyddiode indikation for ON/OFF, Timer, Wifi og alarm

Bosch Climate luft til luft varmepumpe

Climate 6100i 50 & 65HE - udedel



- ▶ Udedel med nyt Bosch industriel design.
- ▶ Top og frontsideplade i metal
- ▶ 2 modeller – 5,0 kW og 6,5 kW.
- ▶ Passer til Boschs nuværende vægbeslag og gulvstillet beslag

Bosch Climate luft til luft varmepumpe

Climate 6100i 50 & 65HE - fjernbetjening



- ▶ Ny fjernbetjening designet til brug i norden.
- ▶ De mest brugte knapper for brug i koldt område er placeret så de er nemmest at tilgå. Eksempelvis 10°C funktion, ION plastma og fuld power.

Bosch Climate luft til luft varmepumpe

Climate 6100i 50HE

Parameter	unit	CL6100i 50HE
Bosch bestillings nr.		7 733 701 471
Vvs nr.		34 6741 005
Opvarmningskapacitet	kW	0,9 – 5,0 kW
Kølekapacitet	kW	0,9 – 3,0 kW
SCOP / SEER		4,6 / 7,2
Energimærke opvarm / køle	D -> A+++	A++ / A++
Lydeffekt niveau udendørs 100%	dB(A)	60 dB(A)
Lydeffekt niveau indendørs 100%	dB(A)	52 dB(A)
Lydtryks niveau indendørs min/max	dB(A)	26 – 39 dB(A)
Silent mode - reduktion af max. lydeffekt niveau	dB(A)	-4 dB(A)
Arbejdsområde opvarmning	Ude °C	-20 / 24°C
Arbejdsområde køling	Ude °C	-10 / 43°C
Kølemiddel og mængde	Kg.	1,0 kg. R32
Netto vægt inde / ude del.	Kg.	11 / 30 kg.
Mål indedel højde x længde x dybde	mm	249 x 790 x 299
Mål udedel højde x længde x dybde	mm	540 x 780 x 269



Bosch Climate luft til luft varmepumpe

Climate 6100i 65HE

Parameter	unit	CL6100i 65HE
Bosch bestillings nr.		7 733 701 472
Vvs nr.		34 6741 006
Opvarmningskapacitet	kW	0,9 – 6,5 kW
Kølekapacitet	kW	0,9 – 4,2 kW
SCOP / SEER		4,6 / 7,4
Energimærke opvarm / køle	D -> A+++	A++ / A++
Lydeffekt niveau udendørs 100%	dB(A)	61 dB(A)
Lydeffekt niveau indendørs 100%	dB(A)	54 dB(A)
Lydtryks niveau indendørs min/max	dB(A)	29 – 39 dB(A)
Silent mode - reduktion af max. lydeffekt niveau	dB(A)	-4 dB(A)
Arbejdsområde opvarmning	Ude °C	-20 / 24°C
Arbejdsområde køling	Ude °C	-10 / 43°C
Kølemiddel og mængde	Kg.	1,0 kg. R32
Netto vægt inde / ude del.	Kg.	11 / 30 kg.
Mål indedel højde x længde x dybde	mm	249 x 790 x 299
Mål udedel højde x længde x dybde	mm	540 x 780 x 269



Bosch Climate luft til luft varmepumpe

Climate 8100i 65HE - indedel



- ▶ Indedel med nyt design i hvid glans med afrundet hjørner.
- ▶ Motorstyret horisontal og vertikal luft flow regulering.
- ▶ Motorstyret frontklap der kan flowregulere varme og køle drift med coanda effekt.
- ▶ Nem og enkle tilgang til filter, og muligheden for at demontere luft flow reguleringsenheden for rengøring.
- ▶ Lyddiode indikation for ON/OFF, Timer, Wifi og alarm

Bosch Climate luft til luft varmepumpe

Climate 8100i 65HE - udedel



- ▶ Udedel med nyt Bosch industriel design.
- ▶ Top og frontsideplade i metal
- ▶ Passer til Boschs nuværende vægbeslag og gulvstillet beslag

Bosch Climate luft til luft varmepumpe

Climate 8100i 65HE - fjernbetjening



- ▶ Ny fjernbetjening designet til brug i norden.
- ▶ De mest brugte knapper for brug i koldt område er placeret så de er nemmest at tilgå. Eksempelvis 10°C funktion, ION plastma og fuld power.

Bosch Climate luft til luft varmepumpe

Climate 8100i 65HE

Parameter	unit	CL8100i 65HE
Bosch bestillings nr.		7 733 701 473
Vvs nr.		34 6741 106
Opvarmningskapacitet	kW	0,9 – 6,5 kW
Kølekapacitet	kW	0,9 – 4,2 kW
SCOP / SEER		5,1 / 8,5
Energimærke opvarm / køle	D -> A+++	A+++ / A+++
Lydeffekt niveau udendørs 100%	dB(A)	61 dB(A)
Lydeffekt niveau indendørs 100%	dB(A)	59 dB(A)
Lydtryks niveau indendørs min/max	dB(A)	28 – 46 dB(A)
Silent mode - reduktion af max. lydeffekt niveau	dB(A)	-4 dB(A)
Arbejdsområde opvarmning	Ude °C	-25 / 24°C
Arbejdsområde køling	Ude °C	-10 / 43°C
Kølemiddel og mængde	Kg.	1,1 kg. R32
Netto vægt inde / ude del.	Kg.	11 / 39 kg.
Mål indedel højde x længde x dybde	mm	249 x 790 x 299
Mål udedel højde x længde x dybde	mm	630 x 800 x 300



Bosch Climate luft til luft varmepumpe

Climate 9100i 85HE - indedel



- ▶ Indedel med nyt design i hvid glans overflader.
- ▶ Motorstyret horisontal og vertikal luft flow regulering.
- ▶ Motorstyret frontklap der kan flowregulere varme og køle drift med coanda effekt, samt indbygget intelligent eye.
- ▶ Nem og enkle tilgang til filter, og muligheden for at demontere luft flow reguleringsenheden for rengøring.
- ▶ Lyddiode indikation for ON/OFF, Timer, Wifi og alarm

Bosch Climate luft til luft varmepumpe

Climate 9100i 85HE - udedel



- ▶ Udedel med nyt Bosch industriel design.
- ▶ Top og frontsideplade i metal
- ▶ Passer til Boschs nuværende vægbeslag og gulvstillet beslag

Bosch Climate luft til luft varmepumpe

Climate 9100i 85HE - fjernbetjening



- ▶ Ny fjernbetjening designet til brug i norden.
- ▶ De mest brugte knapper for brug i koldt område er placeret så de er nemmest at tilgå. Eksempelvis 10°C funktion, ION plastma og fuld power.

Bosch Climate luft til luft varmepumpe

Climate 9100i 85HE

Parameter	unit	CL9100i 85HE
Bosch bestillings nr.		7 733 701 474
Vvs nr.		34 6741 208
Opvarmningskapacitet	kW	0,9 – 8,5 kW
Kølekapacitet	kW	0,9 – 4,2 kW
SCOP / SEER		5,1 / 8,5
Energimærke opvarm / køle	D -> A+++	A+++ / A+++
Lydeffekt niveau udendørs 100%	dB(A)	58 dB(A)
Lydeffekt niveau indendørs 100%	dB(A)	57 dB(A)
Lydtryks niveau indendørs min/max	dB(A)	31 – 47 dB(A)
Silent mode - reduktion af max. lydeffekt niveau	dB(A)	-4 dB(A)
Arbejdsområde opvarmning	Ude °C	-25 / 24°C
Arbejdsområde køling	Ude °C	-10 / 43°C
Kølemiddel og mængde	Kg.	1,1 kg. R32
Netto vægt inde / ude del.	Kg.	11 / 39 kg.
Mål indedel højde x længde x dybde	mm	295 x 798 x 370
Mål udedel højde x længde x dybde	mm	630 x 800 x 300



Funktionsbeskrivelser

Bosch Climate luft til luft varmepumpe

Funktionsbeskrivelser

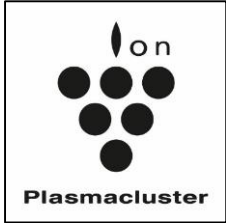

Plasmacluster:

Den patenterede Plasmacluster-teknologi kan via indbygget anoder producere både positive og negative ioner der reducere og nedbryder dårlige lugt og luft, mug, pollen, bakterier og virusser i luften. De positive og negative ioner forbinder og trækker vandet ud af pollen, bakterier, mug, med mere, og på den måde gør luften frisk.

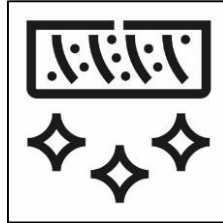

Self cleaning mode:

Ved meget forurenede luft, eksempelvis hvis luften indeholder store mængder pollen, da vil plasma-cluster systemet blive beskidt og dermed reducere effekten. Men rensningsfunktion sikrer varmepumpen at plasma-cluster systemet altid er optimalt, og i stand til at rense luften i boligen.



Silent mode ODU:

Med silent mode reduceres lydeffekt niveauet fra udedelen med 4 dB(A). Denne funktion kan med fordel benyttes om aften og natten hvis udedelen er monteret tæt på naboen eller egen vindue.

Bosch Climate luft til luft varmepumpe

Funktionsbeskrivelser

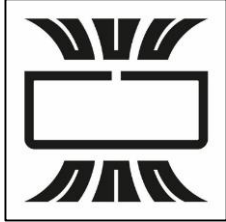

Coanda Effekt:

Coanda effekten sikre en ensarte opvarmning eller køling af boligen. Ved opvarmning ledes luft flowet langs gulvet, og ved køling ledes luft flowet langt loftet. Med Coanda effekt øges opvarmning og køling til en mere ensarte temperatur i hele det opvarmet eller nedkølet område.

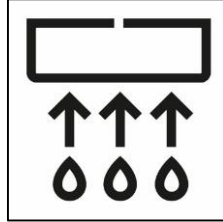

Dry Mode:

I de fugtige perioder kan ”dry mode” reducere luftfugtigheden i boligen og dermed øge komforten.

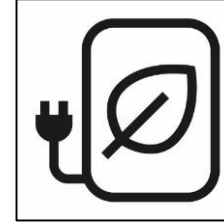

Eco Mode:

Ved aktivering af Eco Mode reduceres effekten en smule til fordel for øget energi effektivitet. Denne funktion kan med fordel benyttes i de lange perioder hvor varmepumpens afgivet varme eller køle effekt er større end boligens behov.

Bosch Climate luft til luft varmepumpe

Funktionsbeskrivelser

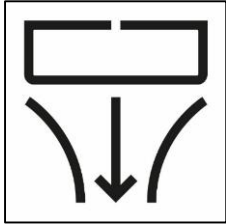

Spot air:

Muligheden for at opvarme eller køle særlige udvalgte områder.

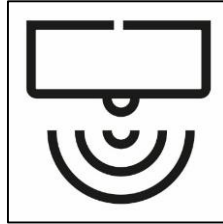

Intelligent eye:

Den indbygget sensor registrerer tilstedeværelsen og placeringen af personer i lokalet, hvorefter varmepumpens regulering styre luftstrømmen og flowet, så optimalt komforten for opvarmning eller køling for personerne i lokalet opnås.

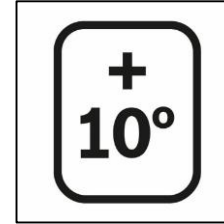

10°C graders funktion:

Med 10°C funktionen muliggøre varmepumpen en reduceret rum temperatur når boligen ikke benyttes. 10°C kan enten aktiveres via 10°C knap på forsiden af fjernbetjeningen, eller via Bosch HomeCom Easy App.

Bosch Climate luft til luft varmepumpe

Funktionsbeskrivelser

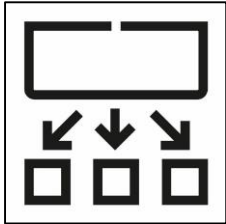

Multi space mode:

Multi space mode muliggør det for varmepumpen at opvarme flere tilstødende lokaler forbundet med hinanden. Dette sker via avanceret program hvor blæseren og luftgitterne automatisk fordeler den kolde eller varme luft rundt i lokalerne via kontinuerligt regulering af blæser og flowretning.

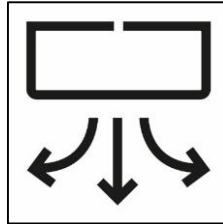

Ultra wide air flow:

Via to-delt og to-motorreguleret vandrettet luftgitter giver det mulighed for at styre luft flowet langt højre og venstre side af inddelen på samme tid. Denne funktion er især ideal for boliger hvor inddelen er installeret i midten på en væg, da luft flowet kan reguleres rundt i boligen via væggen.

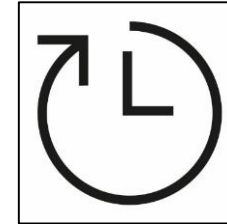

1,2,3,5 h off timer:

Automatisk udkobling efter 1, 2, 3 eller 5 timer. Benyttes eksempelvis til at holde soveområde koldt for en periode, for derefter at varmepumpen selv udkobler for nedkølingen automatisk.

Bosch Climate luft til luft varmepumpe

Funktionsbeskrivelser

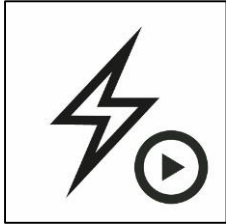

Auto Restart:

Automatisk restart efter et strømudfald til sammen funktion som før strømudfaldet.



Full Power:

Med ”fuld power” knappen på fjernbetjening forside er det nemt hurtigt og enkelt at få varme på sommerhuset i en fart, hvis ikke man har fået startet varmen via Bosch HomeCom Easy app inden ankomst.

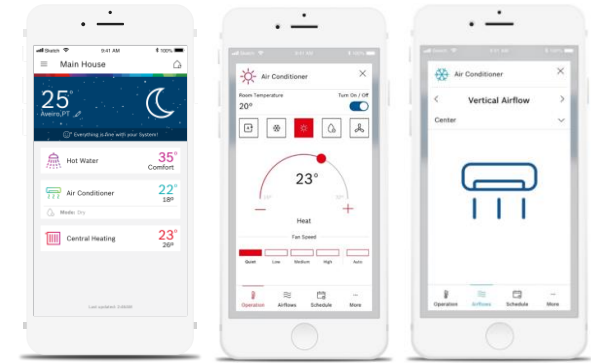

HomeCom Easy App:

Med den nye App HomeCom Easy er det utroligt nemt og simpelt at styre sine Bosch Climate luft til luft varmepumpe uanset om det med IOS eller Android system. Der vil komme løbende opdateringer som giver flere og flere funktioner til styring af varmepumperne. Bosch Wifi modul er tilbehør som skal tilkøbes til Climate 6100i, 8100i og 9100i HE luft til luft varmepumper.

Bosch Climate luft til luft varmepumpe

Funktionsbeskrivelser

Funktion	CL6100i	CL8100i	CL9100i
Plasmacluster	✓	✓	✓
Self cleaning mode	✓	✓	✓
Silent mode ODU	✓	✓	✓
Coanda Effekt	✓	✓	✓
Dry Mode	✓	✓	✓
Eco Mode	✓	✓	✓
Spot air	✓	✓	✓
10°C graders funktion	✓	✓	✓
1,2,3,5 h off timer	✓	✓	✓
Auto Restart	✓	✓	✓
Multi space mode	✓	✓	✓
Full power	✓	✓	✓
Ultra wide air flow			✓
Intelligent eye			✓



Bosch Climate luft til luft varmepumpe

Funktionsbeskrivelser

WIFI modul:

Wifi modulet er tilbehør og skal eftermonteres i indedelen. Efter montering skal den nye Bosch HomeCom Easy downloades til IOS eller android. En smart phone kan styre flere produkter, og et produkt kan styres af flere smart phones.

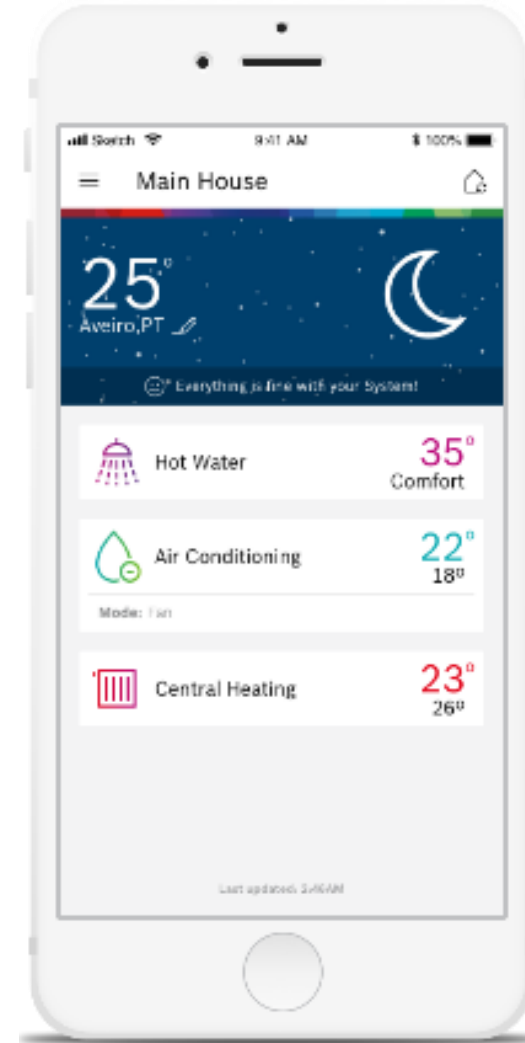

Tilbehør

Bosch Climate luft til luft varmepumpe

Wifi modul

Wifimodul:

Med wifi modul IP-Gateway G 10 CL-1 er det muligt at opkoble med Bosch HomeCom Easy App og styre samt overvåge sine varmepumper.

Det er muligt at koble flere varmepumper til samme app, ligesom det er muligt at koble flere telefoner til samme varmepumpe.

Wifi modulet passer til Climate 6100i, 8100i og 9100i.

Bosch bestillings nr. 7 736 604 121
Vvs nr. 34 6741 900

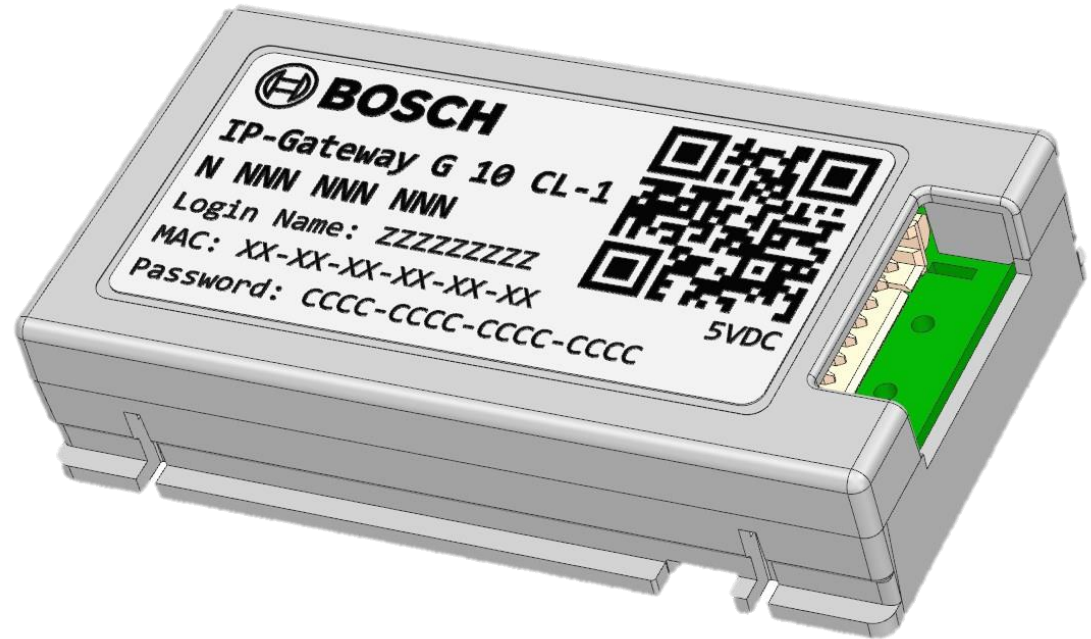

Bosch Climate luft til luft varmepumpe

Tilbehør

- ▶ Gulvstativ til Climate 6100i, 8100i og 9100i
- ▶ Bosch bestillings nr. 8 738 209 723
- ▶ Vvs nr. N/A - under udarbejdelse
- ▶ Listepriis: 625 kr.

- ▶ 10 cm forhøjer til stativet
- ▶ Bosch bestillings nr. 7 748 000 365
- ▶ Vvs nr. N/A - under udarbejdelse
- ▶ Listepriis 125 kr.



Bosch Climate luft til luft varmepumpe

Tilbehør

- ▶ vægstativ til Climate 6100i, 8100i og 9100i
- ▶ Bosch bestillings nr. 8 738 209 722
- ▶ Vvs nr. N/A - under udarbejdelse
- ▶ Listepriis: 625 kr.



Bosch Climate luft til luft varmepumpe

Tilbehør

- ▶ montagefødder til Climate 6100i, 8100i og 910
- ▶ Bosch bestillings nr. 7 716 161 065
- ▶ Vvs nr. 34 6769 703
- ▶ Listepriis: 825 kr.

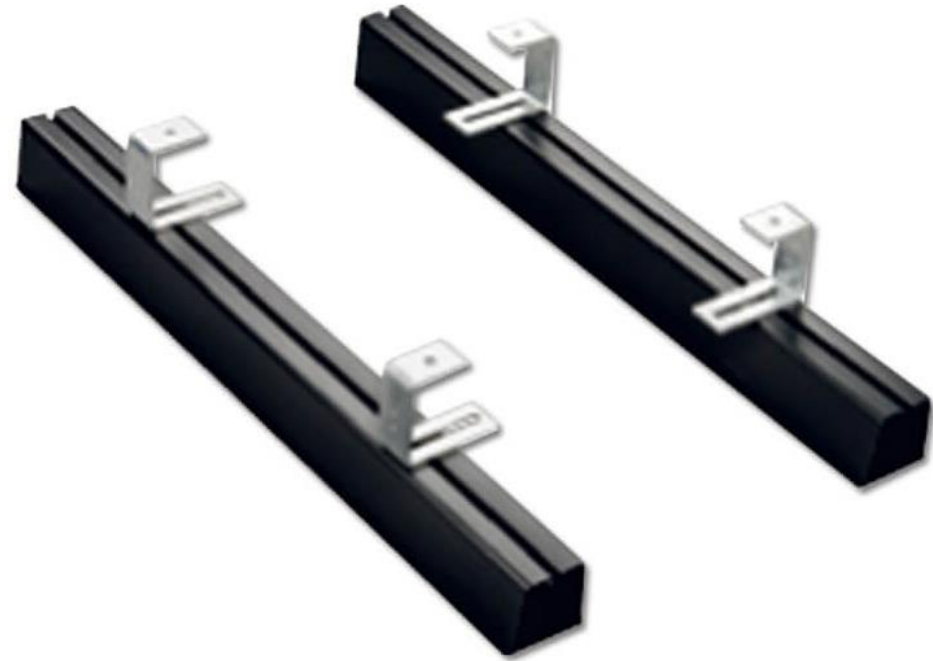

Bosch HomeCom Easy App

Bosch Climate luft til luft varmepumpe

Bosch HomeCom Easy App

- ▶ 1. september 2020 lanceres den nye Bosch HomeCom Easy app.
- ▶ Denne app er den nye platform for alle de nye produkter i fremtiden. Ligeledes vil de eksisterende produkter langsomt bliver overført til denne app.
- ▶ I fremtiden skal vi forvente at produkterne bliver styret af denne app ved lancering af produkterne.
- ▶ Det vil betyde at en boligejer der eksempelvis har en Bosch gaskedel, samt en Bosch luft til luft varmepumpe i fremtiden vil kunne styre det hele fra samme app.
- ▶ Ved lancering kan App styre Climate 6100, 8100 og 9100i samt væghængte el kedler.



Bosch Climate luft til luft varmepumpe

Bosch HomeCom Easy App

- ▶ HomeCom Easy App har en ekstra høj sikkerhed, da appen bliver grundlang for mange forbundet enheder.
- ▶ Som eksempel på ekstra den ekstra høje sikkerhed, så er det ikke muligt at parre et produkt, hvis mobilen ikke er i samme område som produktet. Ergo hvis en person er i Jylland prøver at tilmelde et produkt i Lyngby, da vil tilslutningen blive afbrudt.
- ▶ På første oversigt side ”skrivebord” er der et hurtigt overblik over alle de forbundne produkter.
- ▶ Flere telefoner kan have forbundet det samme produkt, men tilslutningen skal ske på adressen hvor produktet er installeret.

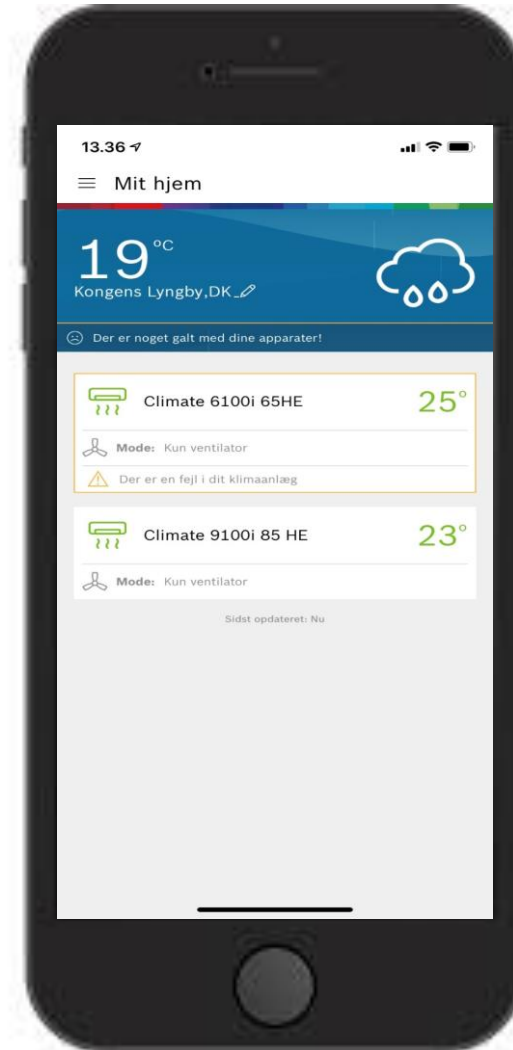

Bosch Climate luft til luft varmepumpe

Bosch HomeCom Easy App

- ▶ Evt. fejl eller andre uregelmæssigheder vil blive vist med advarsels trekant på ”skrivebordet”
- ▶ Her kan ses at Climate 6100i 65HE er i en fejltilstand.
- ▶ Produkterne kan omdøbes til det navn som man ønsker det skal hedde.
- ▶ HomeCom Easy App kan utal af godkendte produkter.

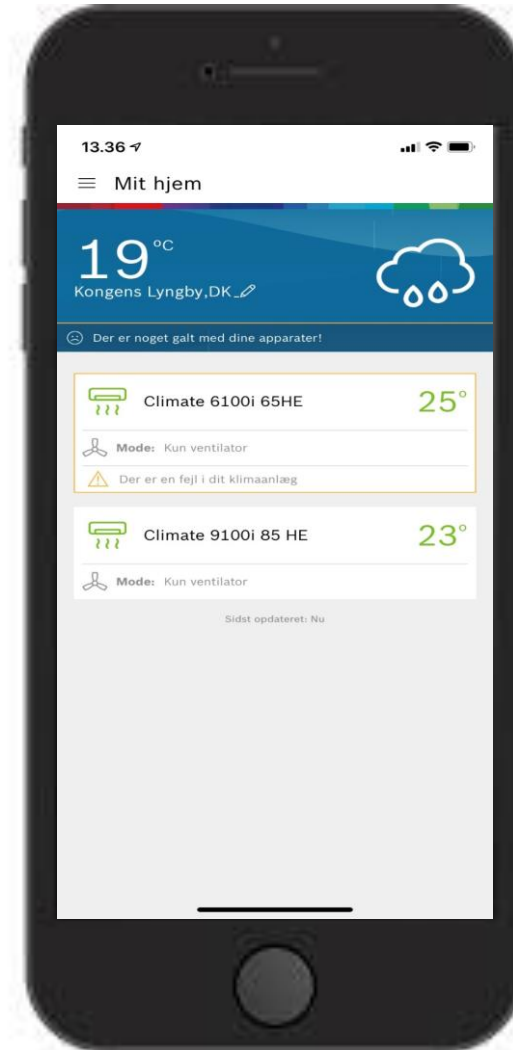

Bosch Climate luft til luft varmepumpe

Bosch HomeCom Easy App

Automatisk drift

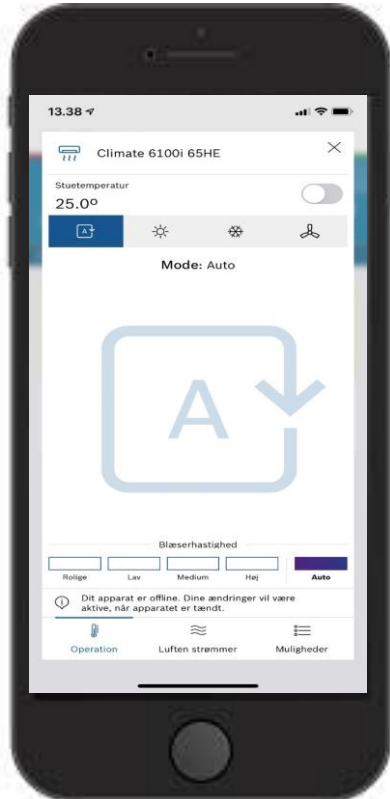

Varme drift

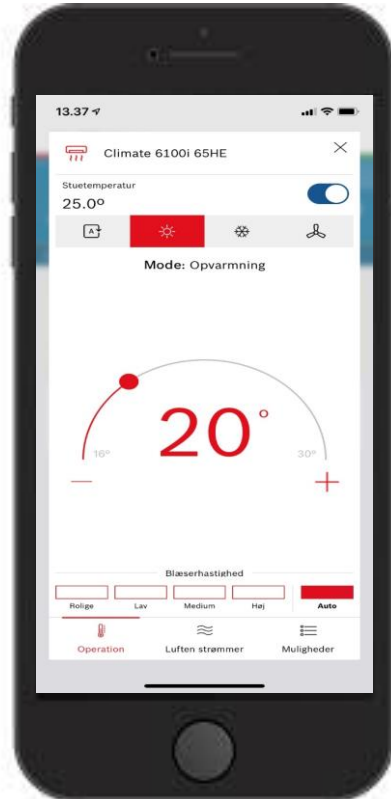

Køle drift

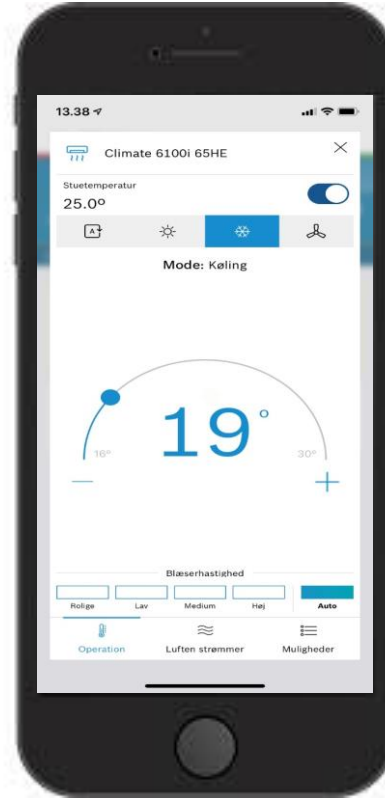

Blæser alene

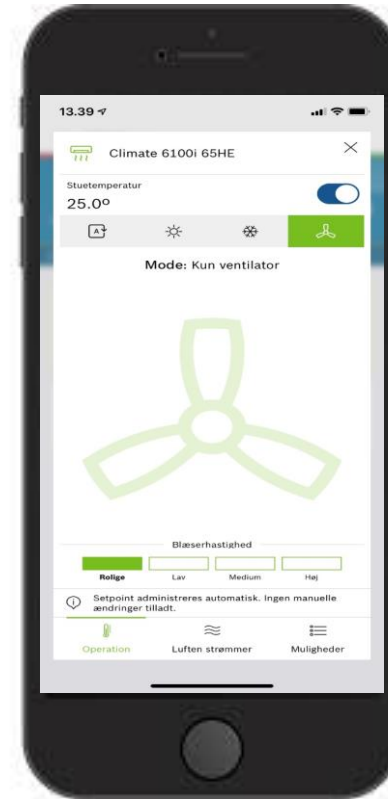

Bosch Climate luft til luft varmepumpe

Bosch HomeCom Easy App

Manuelt valg

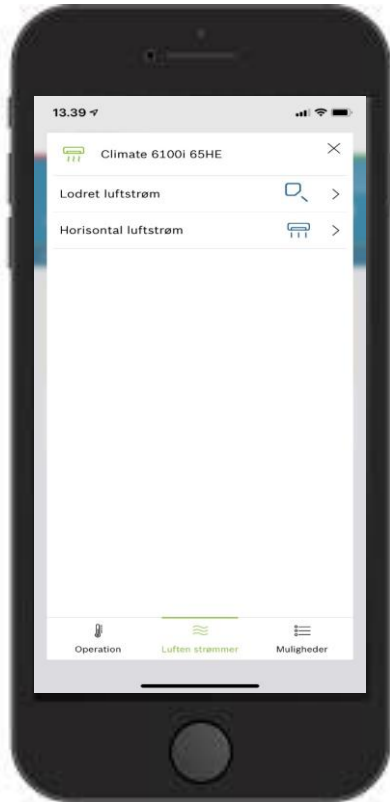

Lodret luft flow

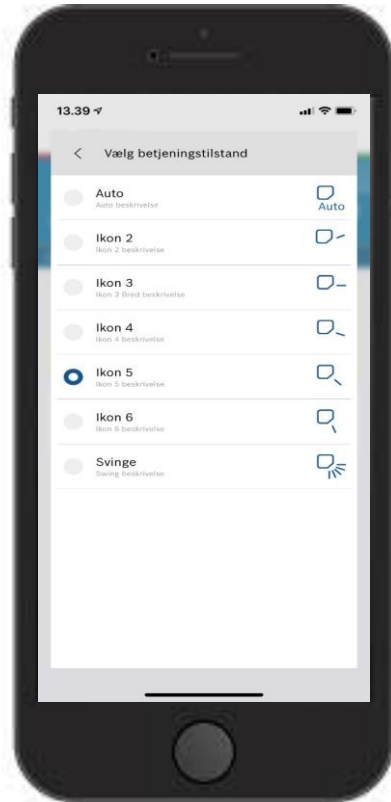

Vandret luft flow

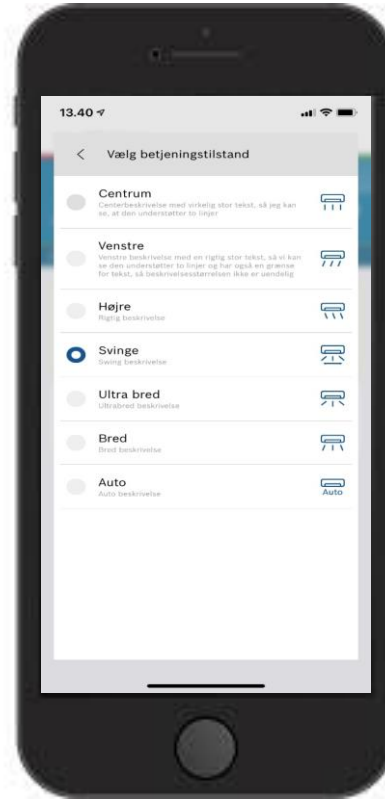

Bosch Climate luft til luft varmepumpe

Bosch HomeCom Easy App

10°C funktion

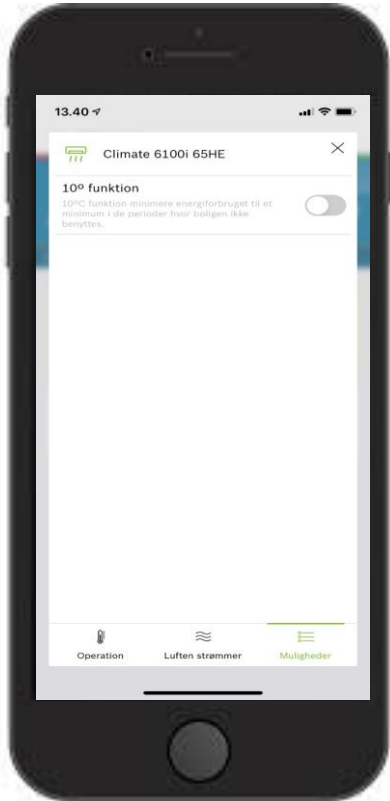

Status overblik

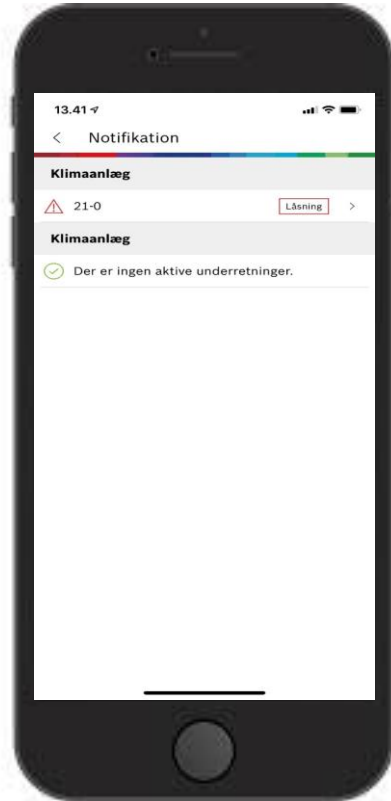

Fejl oversigt



Menu

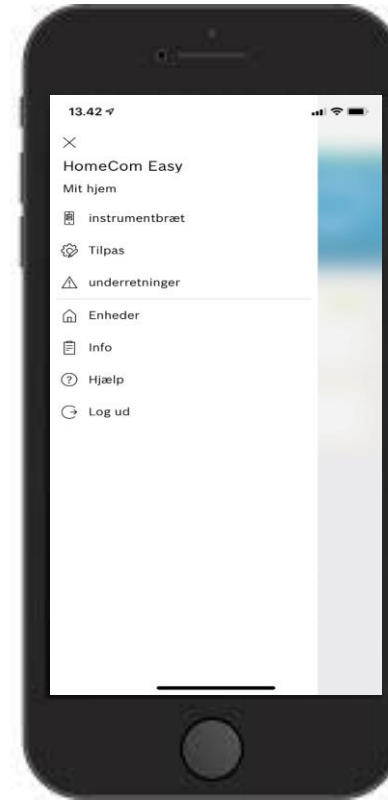

Service og vedligeholdelse

Bosch Climate luft til luft varmepumpe

Service og vedligeholdelse

Vedligeholdelse:

For at varmepumpen kan arbejde optimalt skal nedenstående udføres minimum hver halve år.

- ▶ Aktiver ”self cleaning funktion”
- ▶ Efter 90 min drift slukkes varmepumpen.
- ▶ Inspicer luftfiltrene, og tag dem ud for at rengøre dem.
- ▶ Rengøring kan ske med støvsugning eller med varmt vand under hanen.
- ▶ Efter rengøring af filter monteres disse igen.
- ▶ Start varmepumpen igen og den er nu klar til en ny drift periode.

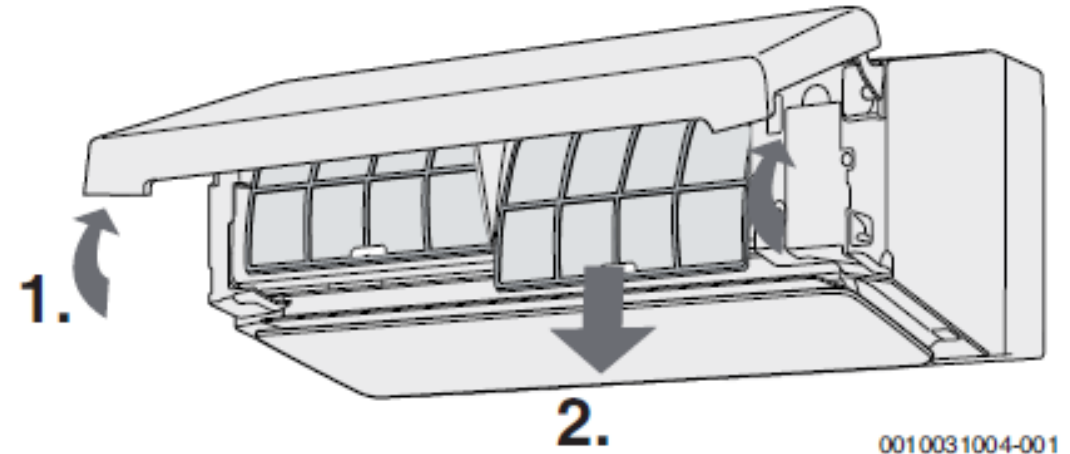

0010031004-001

Bosch Climate luft til luft varmepumpe

Service og vedligeholdelse

Sidder indedel i et område hvor meget støv, pollen eller andet bliver suget ind i indedel, da kan de være nødvendig at rense-/vaske luftflow lamellerne.

- ▶ Afbryd varmepumpen, og sluk evt. for strømmen.
- ▶ Demonter luft flow panelet som beskrevet i brugervejledningen.
- ▶ Demontere luft flow lamellerne og rengør disse under varmt vand. Efter rengøring og tørring monteres luft flow lamellerne efter bruger vejledningen beskrivelse.

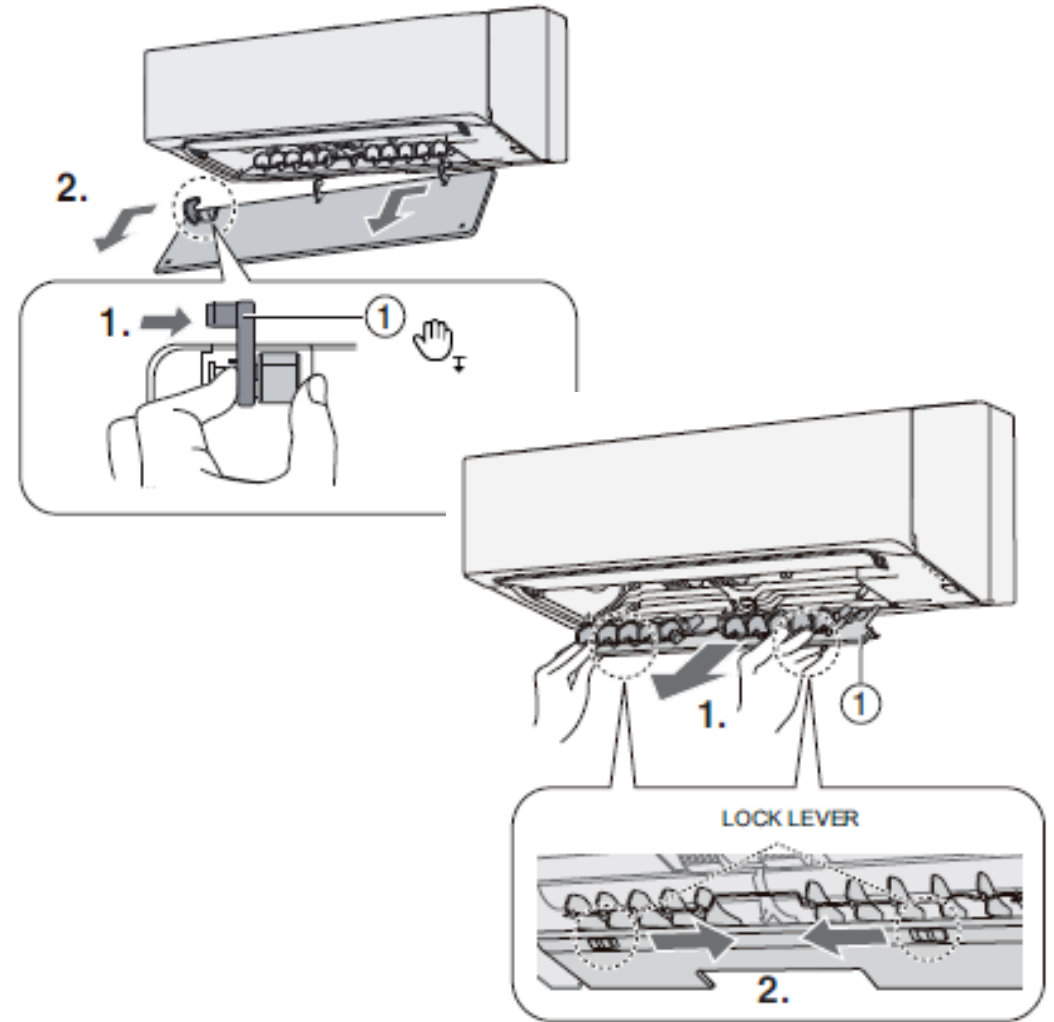

Bosch Climate luft til luft varmepumpe

Service og vedligeholdelse

Lovpligtigt årlige eftersyn.

Iflg. danske regler er der krav til årligt eftersyn af luft til luftvarmepumper med kølemiddels fyldning større end 1 kg.

Det betyder at der på Climate 8100i 65HE og Climate 9100i 85HE er lovpligtigt eftersyn årligt.

For Climate 6100i 50HE samt Climate 6100i 65HE er der ikke lovpligtigt krav, dog anbefaler Bosch at have eftersyn minimum hver anden år på varmepumpen for at sikre energieffektiviteten og driftssikkerheden.



Afstandskrav ved installation

Bosch Climate luft til luft varmepumpe

Afstandskrav ved Installation – Climate 6100i, 8100i og 9100i

Afstandskrav indedel:

Der skal på CL6100i, 8100i og 9100i alle være frirum på 5 cm til højre og venstre side af inddelen. Frirum over inddelen skal for alle inddel være minimum 5 cm.

Under inddelen skal der være 12 cm frirum for at lågen kan arbejde frit ved skift fra opvarmning til køle drift.

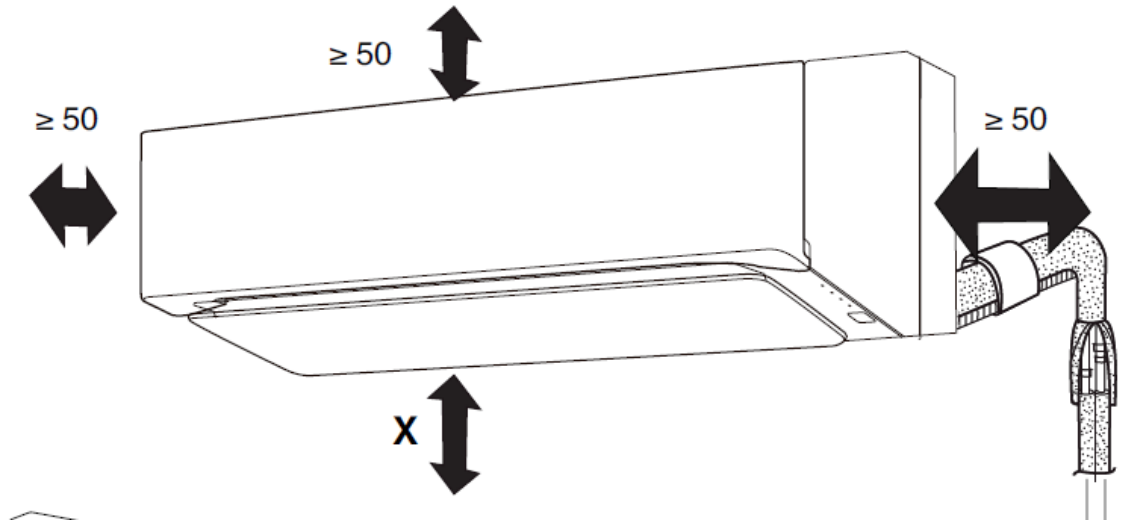

Bosch Climate luft til luft varmepumpe

Afstandskrav ved Installation – Climate 6100i, 8100i og 9100i

Afstandskrav udedel:

For alle udedel til Climate 6100i, 8100i og 9100i gælder følgende krav til afstand for udedelen.

Der skal være minimum 25 cm. frirum under varmepumpen. Venstre for varmepumpen (set forfra) skal frirummet være 10 cm. Højre for varmepumpen 20 cm. Bag varmepumpen skal der være et frirum på minimum 5 cm.

Der må ikke være noget foran varmepumpen i en afstand af 20 cm.

Det skal være muligt at servicere varmepumpen ovenfra.

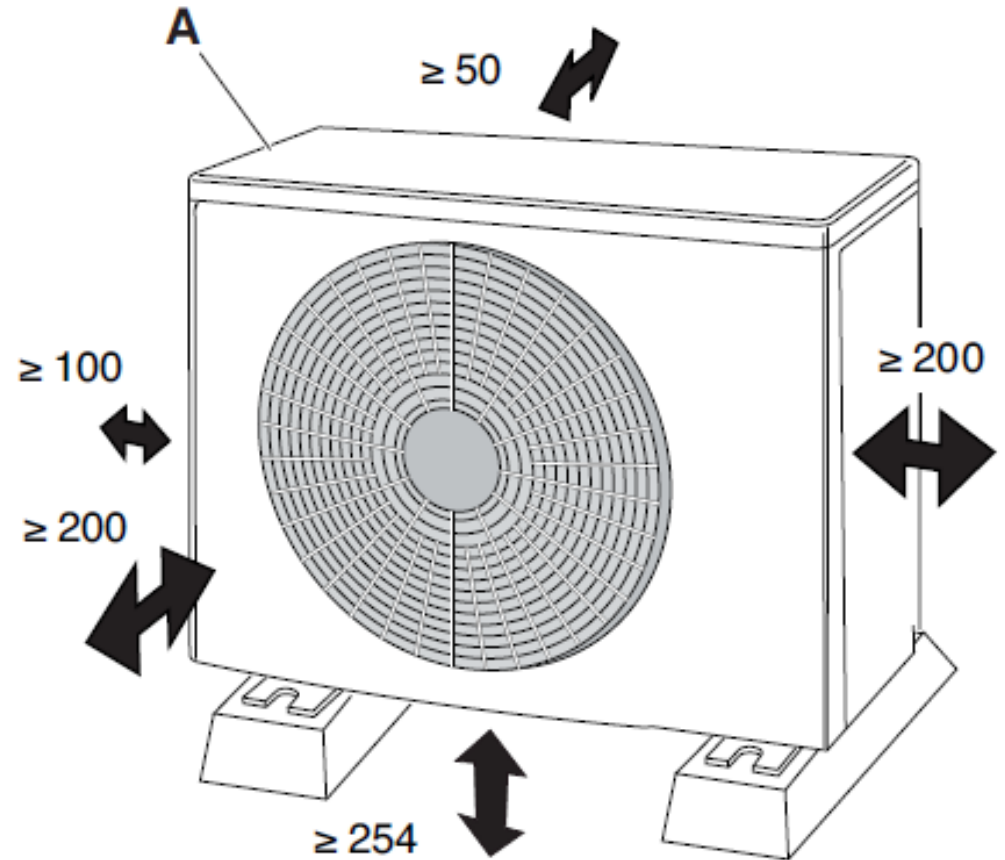

Konverteringsliste og sammenligning

Bosch Climate luft til luft varmepumpe

Konverteringsliste Climate 6100i 50HE

Produkt	ErP / SCOP	Effekt kW	Produkt		
Bosch Climate 6100i 50HE	A++ / 4,6	0,9 – 5,0	Panasonic CZ25TKE	A+ / 4,1	0,9 – 5,2
			Toshiba Greenline SA25	A++ / 4,6	1,1 – 5,0
			Toshiba Greenline SA35	A+ / 4,5	1,3 – 5,6

Bosch Climate luft til luft varmepumpe

Sammenligning Climate 6100i 50HE Vs Panasonic CZ25TKE

Panasonic CZ25TKE	
IDU	CS-CZ25TKE
ODU	CU—CZ25TKE
Nominel power output	0,9 – 5,2
SCOP / ErP	4,1 / A+
SEER / ErP	6,6 / A++
IDU Soundpower ErP	55 dB(A)
IDU size / H x L x D / mm	290 x 850 x 199
ODU soundpower ErP	61 dB(A)
ODU size / H x L x D /	622 x 824 x 299

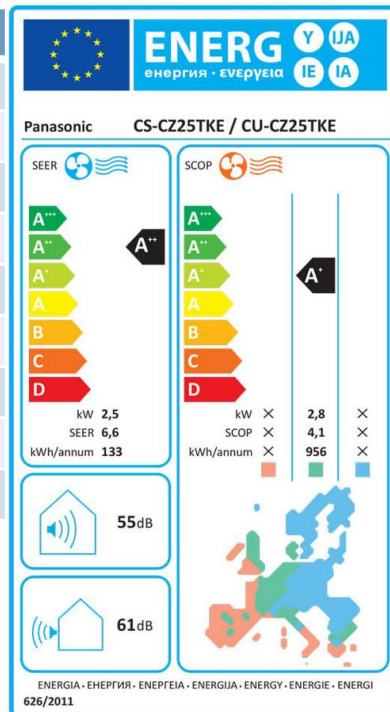

ACXF86-13280

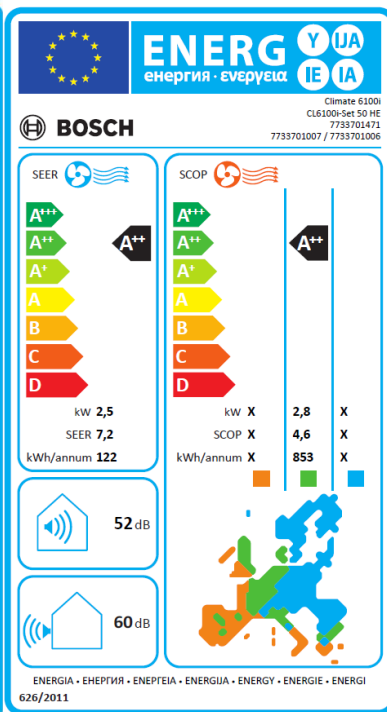

ENERGIA • ЕНЕРГИЯ • ΕΝΕΡΓΕΙΑ • ENERGIA • ENERGY • ENERGIE • ENERGI 626/2011

Bosch Climate 6100i 50HE	
IDU	CL 6100i50HE IDU
ODU	CL 6100i 50HE ODU
Nominel power output	0,9 – 5,0
SCOP / ErP	4,6 / A++
SEER / ErP	7,2 / A++
IDU Soundpower ErP	52 dB(A)
IDU size / H x L x D / mm	249 x 790 x 299
ODU soundpower ErP	60 dB(A)
ODU size / H x L x D /	540 x 780 x 269



Bosch Climate luft til luft varmepumpe

Sammenligning Climate 6100i 50HE Vs Toshiba SA25

Toshiba Greenline SA25	
IDU	RAS25JSVG
ODU	RAS25JSXG
Nominel power output	1,1 – 5,0
SCOP / ErP	4,6 / A++
SEER / ErP	6,5 / A++
IDU Soundpower ErP	56 dB(A)
IDU size / H x L x D / mm	293x798x230
ODU soundpower ErP	63 dB(A)
ODU size / H x L x D /	550x780x290

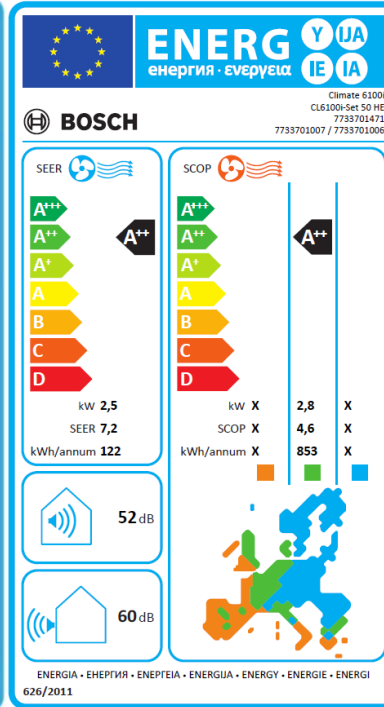
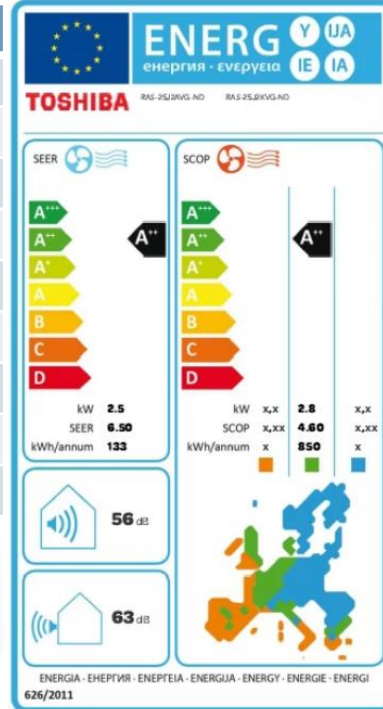

Bosch Climate 6100i 50HE	
IDU	CL 6100i50HE IDU
ODU	CL 6100i 50HE ODU
Nominel power output	0,9 – 5,0
SCOP / ErP	4,6 / A++
SEER / ErP	7,2 / A++
IDU Soundpower ErP	52 dB(A)
IDU size / H x L x D / mm	249 x 790 x 299
ODU soundpower ErP	60 dB(A)
ODU size / H x L x D /	540 x 780 x 269



Bosch Climate luft til luft varmepumpe

Sammenligning Climate 6100i 50HE Vs Toshiba SA35

Toshiba Greenline SA35	
IDU	RAS25JSVG
ODU	RAS25JSXG
Nominel power output	1,3 – 5,6
SCOP / ErP	4,5 / A+
SEER / ErP	6,5 / A++
IDU Soundpower ErP	58 dB(A)
IDU size / H x L x D / mm	293x798x230
ODU soundpower ErP	64 dB(A)
ODU size / H x L x D /	550x780x290

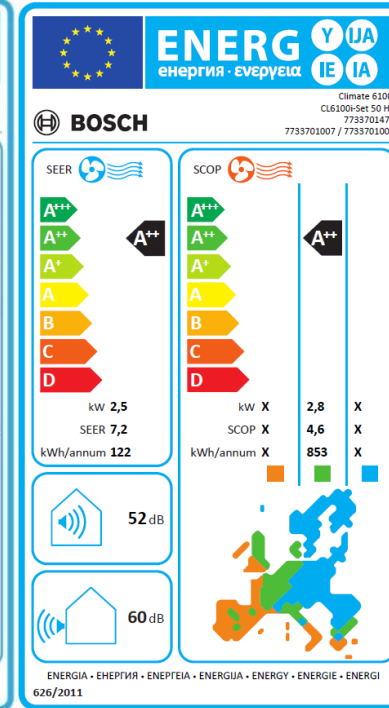
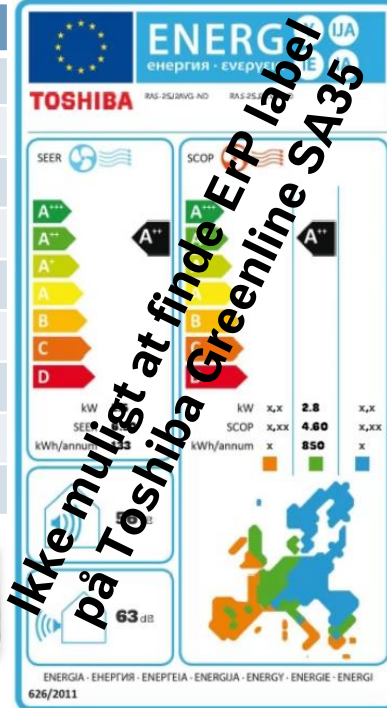

Bosch Climate 6100i 50HE	
IDU	CL 6100i50HE IDU
ODU	CL 6100i 50HE ODU
Nominel power output	0,9 – 5,0
SCOP / ErP	4,6 / A++
SEER / ErP	7,2 / A++
IDU Soundpower ErP	52 dB(A)
IDU size / H x L x D / mm	249 x 790 x 299
ODU soundpower ErP	60 dB(A)
ODU size / H x L x D /	540 x 780 x 269



Bosch Climate luft til luft varmepumpe

Konverteringsliste Climate 6100i 65HE

Produkt	ErP / SCOP	Effekt kW	Produkt		
Bosch Climate 6100i 65HE	A++ / 4,6	0,9 – 6,5	Panasonic LZ25TKE	A++ / 5,0	0,9 – 6,6
			Panasonic NZ25VKE	A++ / 4,6	0,9 – 6,3
			Panasonic CZ35TKE	A++ / 4,1	0,9 – 6,7
			Toshiba Greenline SH 25	A++ / 4,6	1,0 – 6,5
			Panasonic NZ35VKE	A++ / 4,7	0,9 – 7,3
			Toshiba Greenline SH 35	A++ / 4,6	1,0 – 7,7

Bosch Climate luft til luft varmepumpe

Sammenligning Climate 6100i 65HE Vs Panasonic LZ25TKE

Panasonic LZ25TKE	
IDU	CS-LZ25TKE
ODU	CI-LZ25TKE
Nominel power output	0,9 – 6,6 kW
SCOP / ErP	5,0 / A++
SEER / ErP	7,6 / A++
IDU Soundpower ErP	56 dB(A)
IDU size / H x L x D / mm	249 x 790 x 355
ODU soundpower ErP	61 dB(A)
ODU size / H x L x D /	622 x 824 x 299

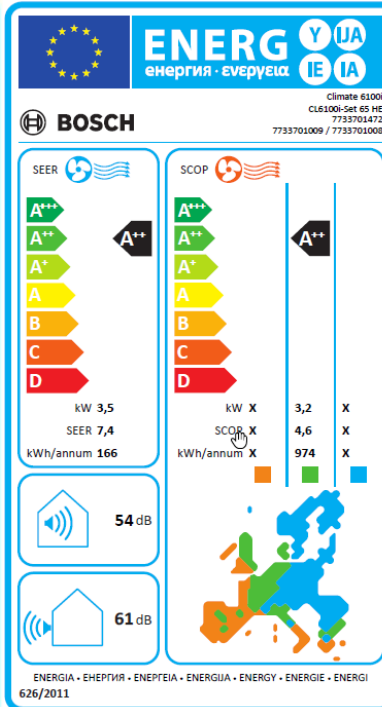
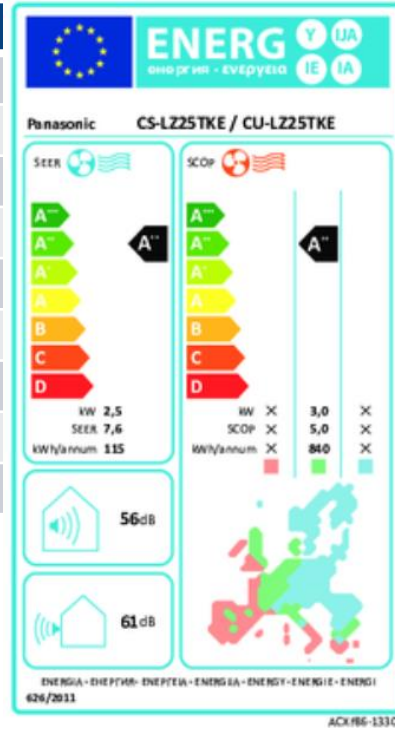

Bosch Climate 6100i 65HE	
IDU	CL 6100i65HE IDU
ODU	CL 6100i 65HE ODU
Nominel power output	0,9 – 6,5
SCOP / ErP	4,6 / A++
SEER / ErP	7,4 / A++
IDU Soundpower ErP	54 dB(A)
IDU size / H x L x D / mm	249 x 790 x 299
ODU soundpower ErP	61 dB(A)
ODU size / H x L x D /	540 x 780 x 269



Bosch Climate luft til luft varmepumpe

Sammenligning Climate 6100i 65HE Vs Panasonic NZ25VKE

Panasonic NZ25VKE	
IDU	CS-NZ25VKE
ODU	CU-NZ25VKE
Nominel power output	0,9 – 6,6 kW
SCOP / ErP	4,6 / A++
SEER / ErP	7,5 / A++
IDU Soundpower ErP	55 dB(A)
IDU size / H x L x D / mm	295 x 919 x 194
ODU soundpower ErP	61 dB(A)
ODU size / H x L x D /	701 x 875 x 320

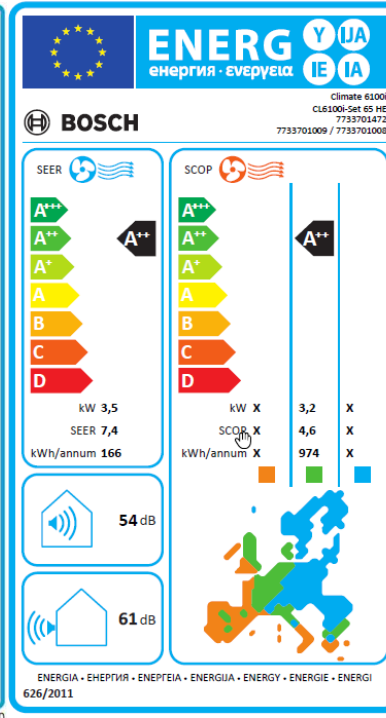
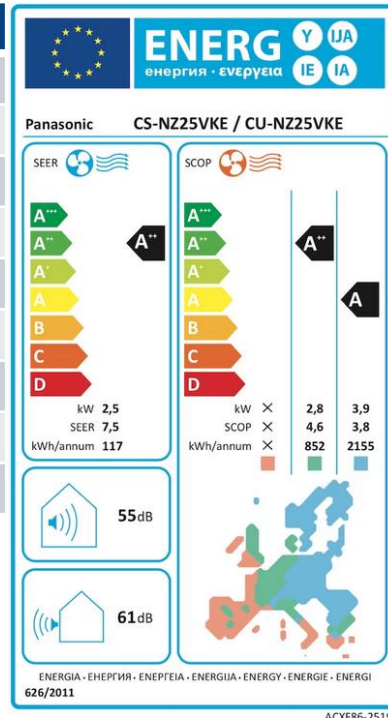

Bosch Climate 6100i 65HE	
IDU	CL 6100i65HE IDU
ODU	CL 6100i 65HE ODU
Nominel power output	0,9 – 6,5
SCOP / ErP	4,6 / A++
SEER / ErP	7,4 / A++
IDU Soundpower ErP	54 dB(A)
IDU size / H x L x D / mm	249 x 790 x 299
ODU soundpower ErP	61 dB(A)
ODU size / H x L x D /	540 x 780 x 269



Bosch Climate luft til luft varmepumpe

Sammenligning Climate 6100i 65HE Vs Panasonic CZ35TKE

Panasonic CZ35TKE	
IDU	CS-CZ35TKE
ODU	CU-CZ35TKE
Nominel power output	0,9 – 6,7
SCOP / ErP	4,1 / A+
SEER / ErP	6,3 / A++
IDU Soundpower ErP	58 dB(A)
IDU size / H x L x D / mm	290 x 850 x 199
ODU soundpower ErP	63 dB(A)
ODU size / H x L x D /	622 x 824 x 299

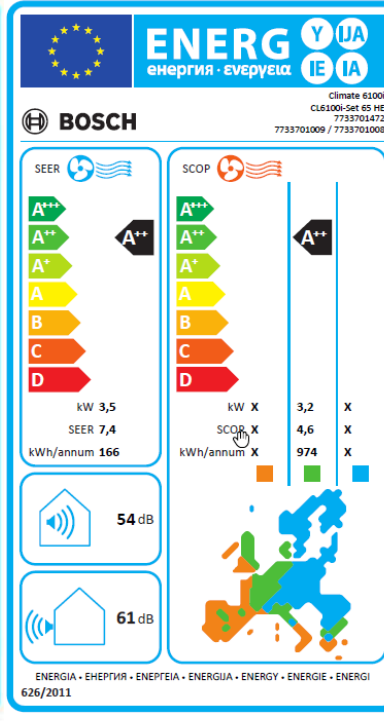
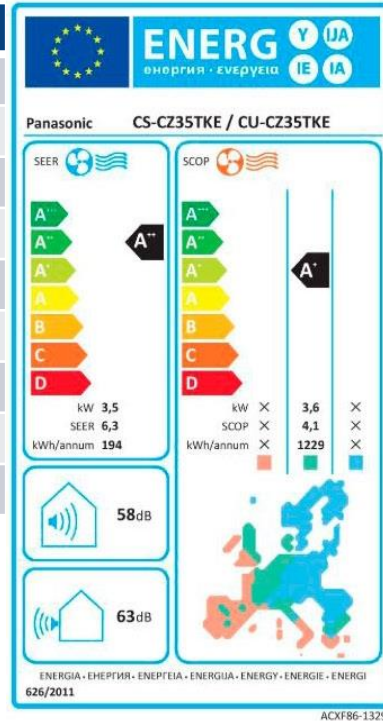

Bosch Climate 6100i 65HE	
IDU	CL 6100i65HE IDU
ODU	CL 6100i 65HE ODU
Nominel power output	0,9 – 6,5
SCOP / ErP	4,6 / A++
SEER / ErP	7,4 / A++
IDU Soundpower ErP	54 dB(A)
IDU size / H x L x D / mm	249 x 790 x 299
ODU soundpower ErP	61 dB(A)
ODU size / H x L x D /	540 x 780 x 269



Bosch Climate luft til luft varmepumpe

Sammenligning CL 6100i 65HE Vs Toshiba Greenline SH25

Toshiba Greenline SH 25	
IDU	RAS-25PAVSG-ND
ODU	RAS-25PKVSG-ND
Nominel power output	1,0 – 6,5
SCOP / ErP	4,6 / A++
SEER / ErP	6,3 / A++
IDU Soundpower ErP	54 dB(A)
IDU size / H x L x D / mm	293 x 798 x 230
ODU soundpower ErP	61 db(A)
ODU size / H x L x D /	550 x 780 x 290

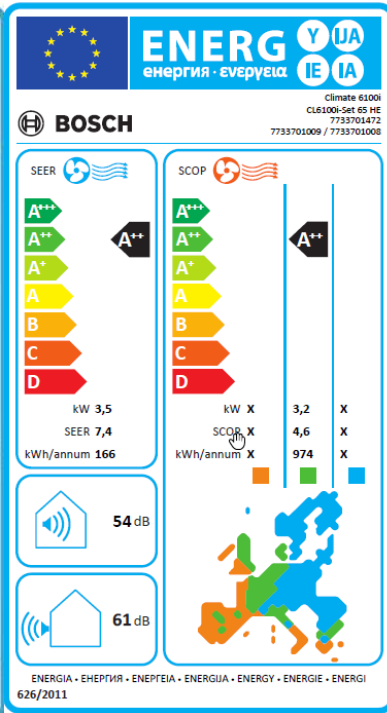
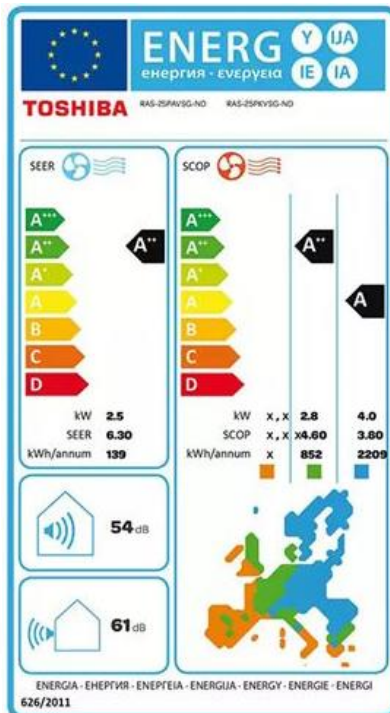

Bosch Climate 6100i 65HE	
IDU	CL 6100i65HE IDU
ODU	CL 6100i 65HE ODU
Nominel power output	0,9 – 6,5
SCOP / ErP	4,6 / A++
SEER / ErP	7,4 / A++
IDU Soundpower ErP	54 dB(A)
IDU size / H x L x D / mm	249 x 790 x 299
ODU soundpower ErP	61 dB(A)
ODU size / H x L x D /	540 x 780 x 269



Bosch Climate luft til luft varmepumpe

Konverteringsliste Climate 8100i 65HE

Produkt	ErP / SCOP	Effekt kW	Produkt	ErP / SCOP	Effekt kW
Bosch Climate 8100i 65HE	A+++ / 5,1	0,9 – 6,5	Mitsubishi Hero MSZ LN25	A+++ / 5,2	1,0 – 6,3
			Mitsubishi Hero MSZ LN35	A+++ / 5,1	1,0 – 6,6
			Toshiba Greenline D9 25	A+++ / 5,3	0,7 – 6,7
			Panasonic HZ25UKE	A+++ / 5,2	0,9 – 7,3

Bosch Climate luft til luft varmepumpe

Sammenligning CL 8100i 65HE Vs Mitsubishi Hero LN25

Mitsubishi Hero MSZ LN25	
IDU	MSZ-LN25VG
ODU	MUZ-LN25VGHZ
Nominal power output	1,0 – 6,3
SCOP / ErP	5,2 / A+++
SEER / ErP	10,5 / A+++
IDU Soundpower ErP	58 dB(A)
IDU size / H x L x D / mm	307 x 800 x 233
ODU soundpower ErP	60 dB(A)
ODU size / H x L x D /	550 x 800 x 285

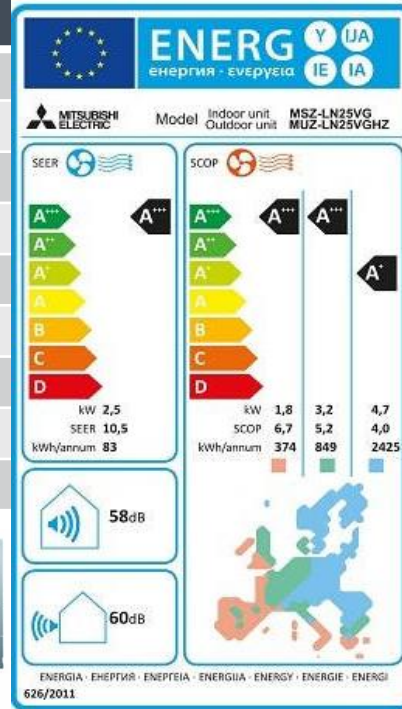

JG79B799H01

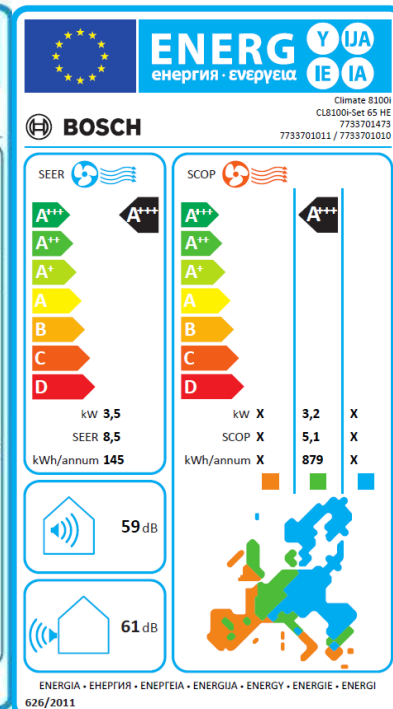

626/2011

Bosch Climate 8100i 65HE	
IDU	CL 8100i65HE IDU
ODU	CL 8100i 65HE ODU
Nominal power output	0,9 – 6,5
SCOP / ErP	5,2 / A+++
SEER / ErP	8,5 / A+++
IDU Soundpower ErP	59 dB(A)
IDU size / H x L x D / mm	249 x 790 x 299
ODU soundpower ErP	61 dB(A)
ODU size / H x L x D /	630 x 800 x 300



Bosch Climate luft til luft varmepumpe

Sammenligning CL 8100i 65HE Vs Mitsubishi Hero LN35

Mitsubishi Hero MSZ LN35	
IDU	MSZ-LN35VG
ODU	MUZ-LN35VGHZ
Nominel power output	1,0 – 6,6
SCOP / ErP	5,1 / A+++
SEER / ErP	9,4 / A+++
IDU Soundpower ErP	58 dB(A)
IDU size / H x L x D / mm	307 x 890 x 233
ODU soundpower ErP	61 dB(A)
ODU size / H x L x D /	550 x 800 x 285

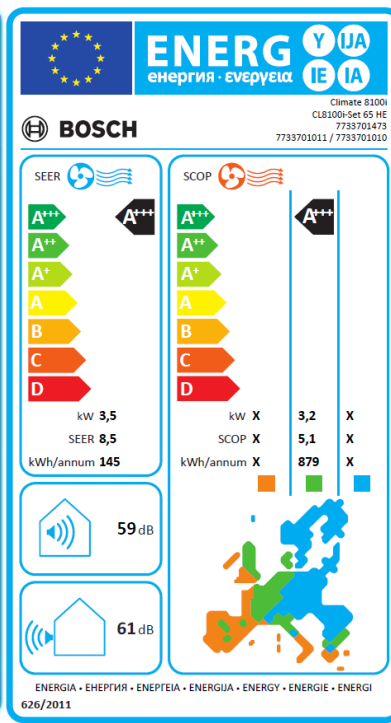
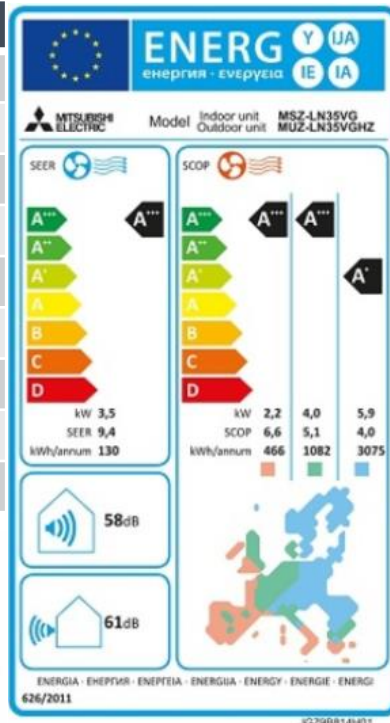

Bosch Climate 8100i 65HE	
IDU	CL 8100i65HE IDU
ODU	CL 8100i 65HE ODU
Nominel power output	0,9 – 6,5
SCOP / ErP	5,2 / A+++
SEER / ErP	8,5 / A+++
IDU Soundpower ErP	59 dB(A)
IDU size / H x L x D / mm	249 x 790 x 299
ODU soundpower ErP	61 dB(A)
ODU size / H x L x D /	630 x 800 x 300



Bosch Climate luft til luft varmepumpe

Sammenligning CL 8100i 65HE Vs Toshiba Greenline D9 25

Toshiba Greenline D9 25	
IDU	N/A
ODU	N/A
Nominel power output	0,7 – 6,7
SCOP / ErP	5,3 / A+++
SEER / ErP	9,0 / A+++
IDU Soundpower ErP	N/A
IDU size / H x L x D / mm	293 x 851 x 270
ODU soundpower ErP	N/A
ODU size / H x L x D /	630 x 800 x 300

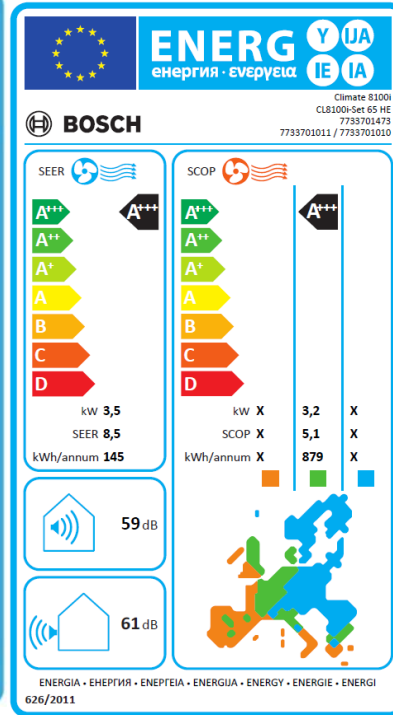
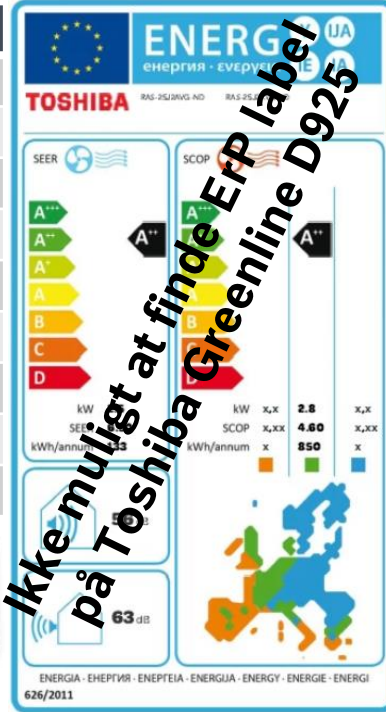

Bosch Climate 8100i 65HE	
IDU	CL 8100i65HE IDU
ODU	CL 8100i 65HE ODU
Nominel power output	0,9 – 6,5
SCOP / ErP	5,2 / A+++
SEER / ErP	8,5 / A+++
IDU Soundpower ErP	59 dB(A)
IDU size / H x L x D / mm	249 x 790 x 299
ODU soundpower ErP	61 dB(A)
ODU size / H x L x D /	630 x 800 x 300



Bosch Climate luft til luft varmepumpe

Sammenligning CL 8100i 65HE Vs Panasonic H25UKE

Panasonic HZ25UKE	
IDU	CS-HZ25UKE
ODU	CU-HZ25UKE
Nominel power output	0,9 – 7,3
SCOP / ErP	5,2 / A+++
SEER / ErP	7,8 / A++
IDU Soundpower ErP	60 dB(A)
IDU size / H x L x D / mm	295 x 870 x 230
ODU soundpower ErP	61dB(A)
ODU size / H x L x D /	622 x 824 x 299

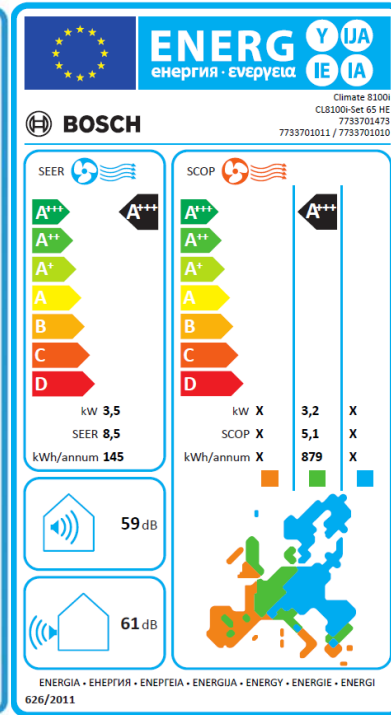
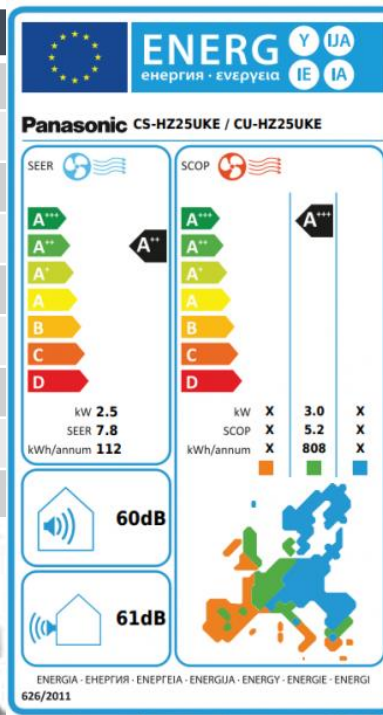

Bosch Climate 8100i 65HE	
IDU	CL 8100i65HE IDU
ODU	CL 8100i 65HE ODU
Nominel power output	0,9 – 6,5
SCOP / ErP	5,2 / A+++
SEER / ErP	8,5 / A+++
IDU Soundpower ErP	59 dB(A)
IDU size / H x L x D / mm	249 x 790 x 299
ODU soundpower ErP	61 dB(A)
ODU size / H x L x D /	630 x 800 x 300



Bosch Climate luft til luft varmepumpe

Konverteringsliste Climate 9100i 85HE

Produkt	ErP / SCOP	Effekt kW	Produkt	ErP / SCOP	Effekt kW
Bosch Climate 9100i 65HE	A+++ / 5,1	0,9 – 8,5	Panasonic HZ25UKE	A+++ / 5,2	0,9 – 7,3
			Panasonic VK9SKE	A+++ / 6,2	0,6 – 7,8
			Panasonic HZ35UKE	A+++ / 5,1	0,9 – 7,8
			Panasonic NZ35VKE	A++ / 4,7	0,9 – 7,3
			Panasonic NZ50VKE	A++ / 4,7	0,9 – 8,2
			Toshiba Greenline D9 35	A++ / 4,9	0,7 – 7,7
			Toshiba Greenline SH 35	A++ / 4,6	1,0 – 7,7

Bosch Climate luft til luft varmepumpe

Sammenligning CL 9100i 85HE Vs Panasonic HZ25UKE

Panasonic HZ25UKE	
IDU	CS-HZ25UKE
ODU	CS-HZ25UKE
Nominel power output	0,9 – 7,3
SCOP / ErP	5,2 / A+++
SEER / ErP	7,8 / A++
IDU Soundpower ErP	60 dB(A)
IDU size / H x L x D / mm	295 x 870 x 230
ODU soundpower ErP	61 dB(A)
ODU size / H x L x D /	622 x 824 x 299

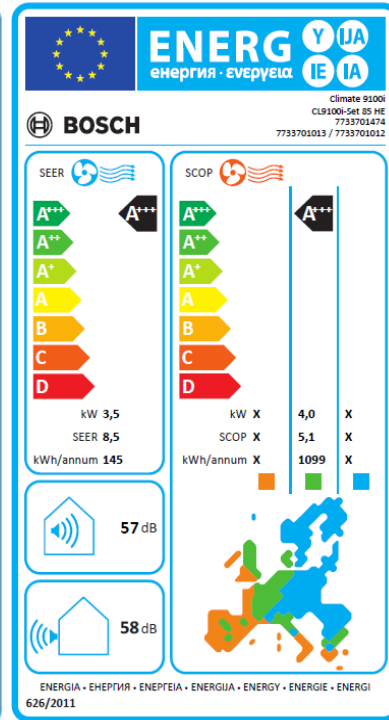
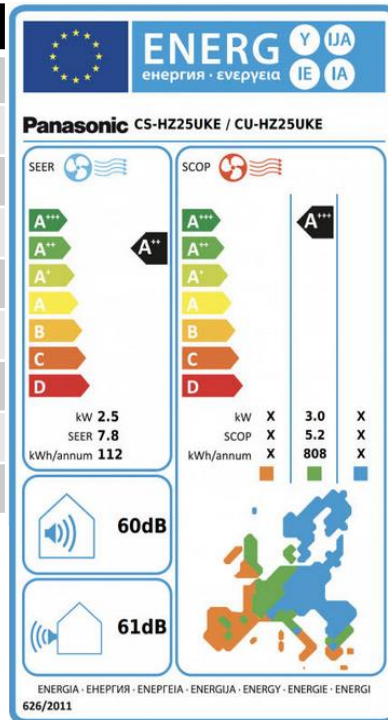

Bosch Climate 9100i 85HE	
IDU	CL 9100i85HE IDU
ODU	CL 9100i 85HE ODU
Nominel power output	0,9 – 8,5
SCOP / ErP	5,1 / A+++
SEER / ErP	8,5 / A+++
IDU Soundpower ErP	57 dB(A)
IDU size / H x L x D / mm	295 x 798 x 370
ODU soundpower ErP	58 dB(A)
ODU size / H x L x D /	630 x 800 x 300



Bosch Climate luft til luft varmepumpe

Sammenligning CL 9100i 85HE Vs Panasonic VK9SKE

Panasonic VK9SKE	
IDU	CS-VZ9SKE
ODU	CU-VZ9SKE
Nominel power output	0,6 – 7,8
SCOP / ErP	6,0 / A+++
SEER / ErP	10,0 / A+++
IDU Soundpower ErP	59 dB(A)
IDU size / H x L x D / mm	295 x 798 x 375
ODU soundpower ErP	64 dB(A)
ODU size / H x L x D /	630 x 799 x 299

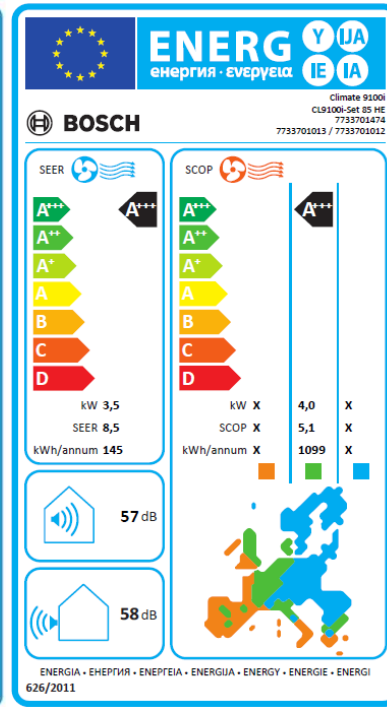
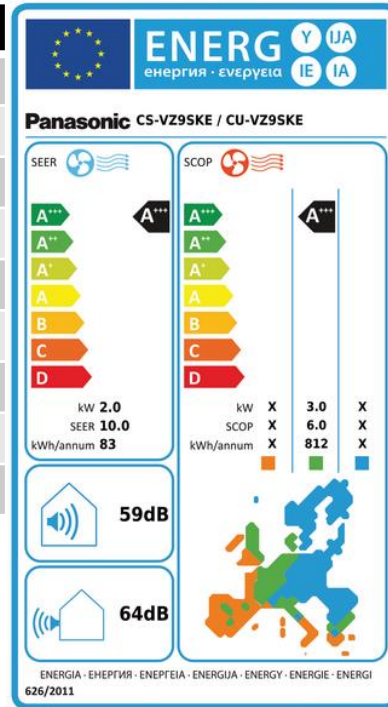

Bosch Climate 9100i 85HE	
IDU	CL 9100i85HE IDU
ODU	CL 9100i 85HE ODU
Nominel power output	0,9 – 8,5
SCOP / ErP	5,1 / A+++
SEER / ErP	8,5 / A+++
IDU Soundpower ErP	57 dB(A)
IDU size / H x L x D / mm	295 x 798 x 370
ODU soundpower ErP	58 dB(A)
ODU size / H x L x D /	630 x 800 x 300



Bosch Climate luft til luft varmepumpe

Sammenligning CL 9100i 85HE Vs Panasonic HZ35UKE

Panasonic HZ35UKE	
IDU	CS-HZ35HKE
ODU	CU-HZ35HKE
Nominel power output	0,9 – 7,8
SCOP / ErP	5,1 / A+++
SEER / ErP	7,6 / A+++
IDU Soundpower ErP	60 dB(A)
IDU size / H x L x D / mm	295 x 870 x 230
ODU soundpower ErP	63 dB(A)
ODU size / H x L x D /	622 x 824 x 299

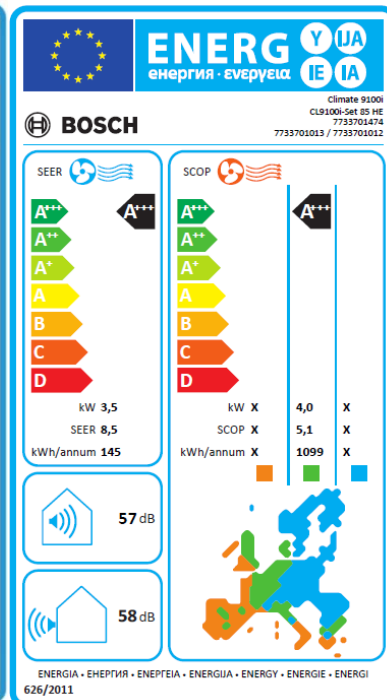
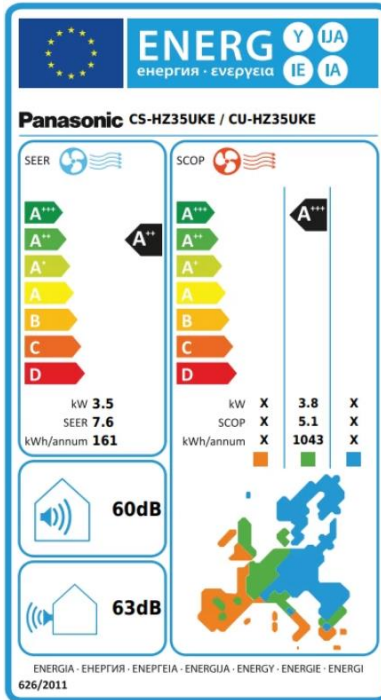

Bosch Climate 9100i 85HE	
IDU	CL 9100i85HE IDU
ODU	CL 9100i 85HE ODU
Nominel power output	0,9 – 8,5
SCOP / ErP	5,1 / A+++
SEER / ErP	8,5 / A+++
IDU Soundpower ErP	57 dB(A)
IDU size / H x L x D / mm	295 x 798 x 370
ODU soundpower ErP	58 dB(A)
ODU size / H x L x D /	630 x 800 x 300



Bosch Climate luft til luft varmepumpe

Sammenligning CL 9100i 85HE Vs Panasonic HZ35VKE

Panasonic NZ35VKE	
IDU	CS-NZ35VKE
ODU	CU-NZ35VKE
Nominel power output	0,85 – 7,3
SCOP / ErP	4,7 / A++
SEER / ErP	7,4 / A++
IDU Soundpower ErP	58 dB(A)
IDU size / H x L x D / mm	295 x 919 x 194
ODU soundpower ErP	63 dB(A)
ODU size / H x L x D /	622 x 824 x 299

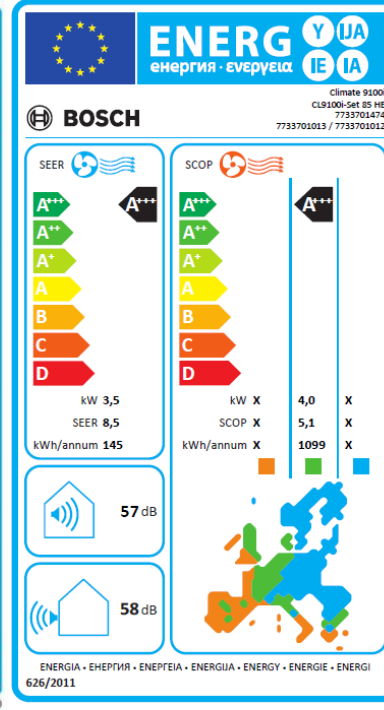
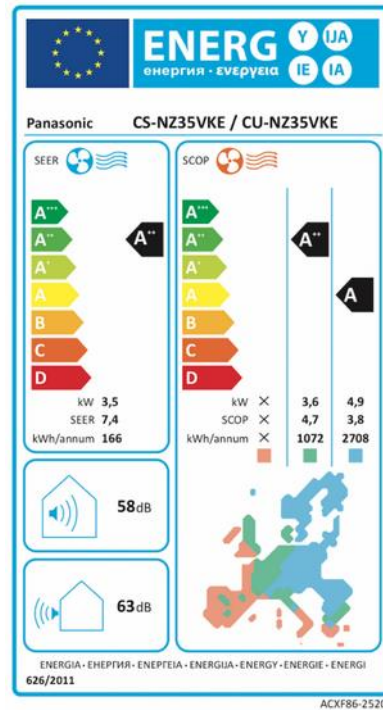

Bosch Climate 9100i 85HE	
IDU	CL 9100i85HE IDU
ODU	CL 9100i 85HE ODU
Nominel power output	0,9 – 8,5
SCOP / ErP	5,1 / A+++
SEER / ErP	8,5 / A+++
IDU Soundpower ErP	57 dB(A)
IDU size / H x L x D / mm	295 x 798 x 370
ODU soundpower ErP	58 dB(A)
ODU size / H x L x D /	630 x 800 x 300



Bosch Climate luft til luft varmepumpe

Sammenligning CL 9100i 85HE Vs Panasonic NZ50VKE

Panasonic NZ50VKE	
IDU	N/A
ODU	N/A
Nominel power output	1,0 – 8,2
SCOP / ErP	4,7 / A++
SEER / ErP	7,5 / A++
IDU Soundpower ErP	N/A
IDU size / H x L x D / mm	302 x 1120 x 236
ODU soundpower ErP	N/A
ODU size / H x L x D /	701 x 875 x 236

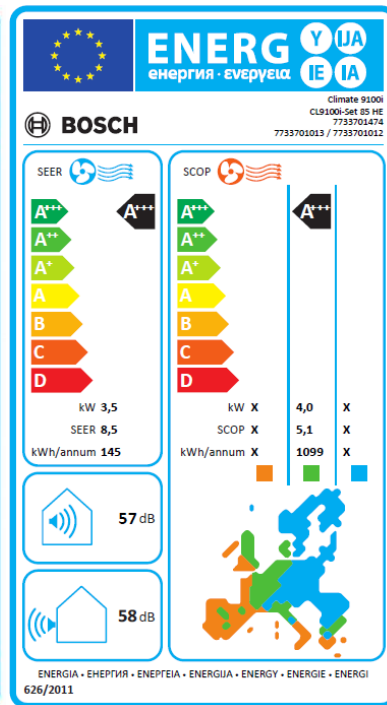
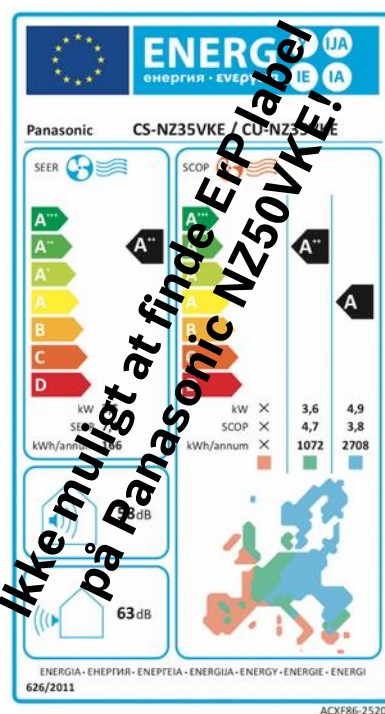

Bosch Climate 9100i 85HE	
IDU	CL 9100i85HE IDU
ODU	CL 9100i 85HE ODU
Nominel power output	0,9 – 8,5
SCOP / ErP	5,1 / A+++
SEER / ErP	8,5 / A+++
IDU Soundpower ErP	57 dB(A)
IDU size / H x L x D / mm	295 x 798 x 370
ODU soundpower ErP	58 dB(A)
ODU size / H x L x D /	630 x 800 x 300



Bosch Climate luft til luft varmepumpe

Sammenligning CL 9100i 85HE Vs Toshiba Greenline D9 35

Toshiba Greenline D9 35	
IDU	RAS35PAVPG-ND
ODU	RAS35KAVPG-ND
Nominel power output	0,7 – 7,7 kW
SCOP / ErP	4,9 / A++
SEER / ErP	8,90 / A+++
IDU Soundpower ErP	58 dB(A)
IDU size / H x L x D / mm	293 x 851 x 270
ODU soundpower ErP	63 dB(A)
ODU size / H x L x D /	630 x 800 x 300

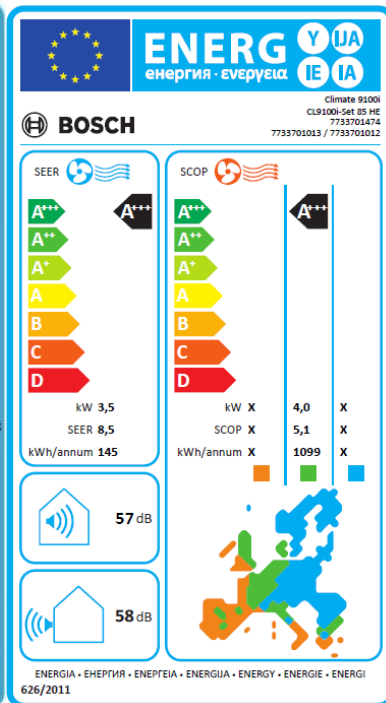
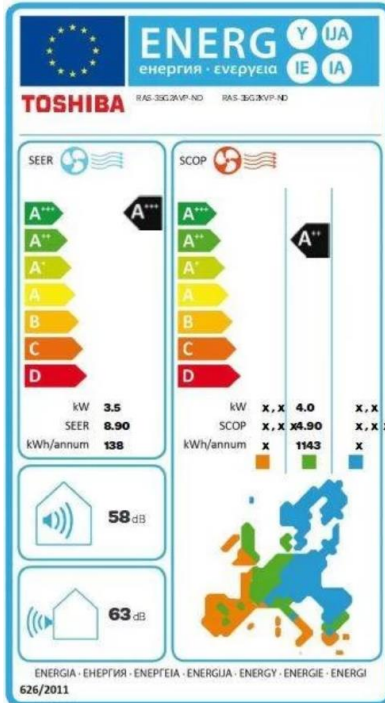

Bosch Climate 9100i 85HE	
IDU	CL 9100i85HE IDU
ODU	CL 9100i 85HE ODU
Nominel power output	0,9 – 8,5
SCOP / ErP	5,1 / A+++
SEER / ErP	8,5 / A+++
IDU Soundpower ErP	57 dB(A)
IDU size / H x L x D / mm	295 x 798 x 370
ODU soundpower ErP	58 dB(A)
ODU size / H x L x D /	630 x 800 x 300



Bosch Climate luft til luft varmepumpe

Sammenligning CL 9100i 85HE Vs Toshiba Greenline SH 35

Toshiba Greenline SH 35	
IDU	N/A
ODU	N/A
Nominel power output	1,0 – 7,7
SCOP / ErP	4,6 / A++
SEER / ErP	6,8 / A++
IDU Soundpower ErP	N/A
IDU size / H x L x D / mm	293 x 798 x 230
ODU soundpower ErP	N/A
ODU size / H x L x D /	550 x 780 x 290

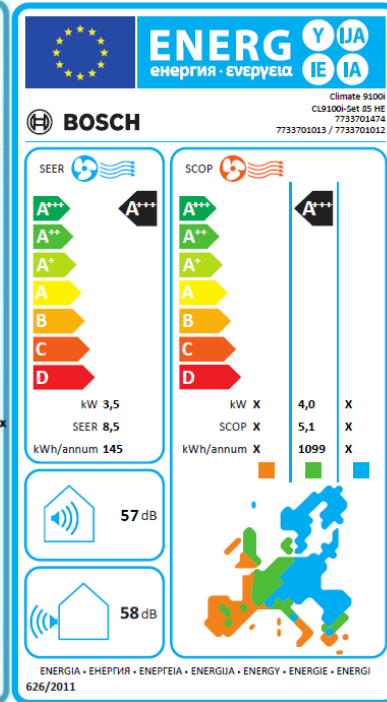
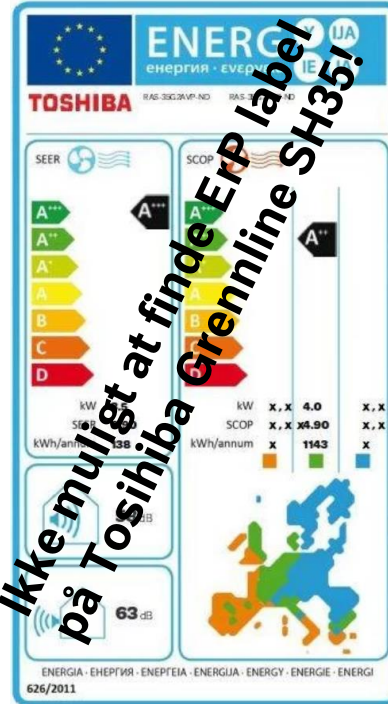

Bosch Climate 9100i 85HE	
IDU	CL 9100i85HE IDU
ODU	CL 9100i 85HE ODU
Nominel power output	0,9 – 8,5
SCOP / ErP	5,1 / A+++
SEER / ErP	8,5 / A+++
IDU Soundpower ErP	57 dB(A)
IDU size / H x L x D / mm	295 x 798 x 370
ODU soundpower ErP	58 dB(A)
ODU size / H x L x D /	630 x 800 x 300



ErP forordning, krav og forståelse.

Bosch Climate luft til luft varmepumpe

ErP forordning, krav og forståelse.

- ▶ ErP energimærke og dataark er lovpligtigt iflg. EU forordningen.
- ▶ Energimærket og dataarket er designet for at slutkunder nemmer kan sammenligne, og forstå forskellen på 2 produkters energiforbrug.
- ▶ Alle der sælger produkter der er underlagt ECO design forordningen er forpligtet til at gøre ErP label mulig at se.
- ▶ ErP labelen er designet så vildledelse og misforståelser undgås.
- ▶ SparEnergi (Energistyrelsen) er forpligtet til at udøve markedskontrol på produkter og salgskanaler.
- ▶ ErP energi labelen skal sikre større konkurrence og mere energieffektive produkter på EU marked.

Se efter energimærkningen

Energimærkningen viser dig vej til de mest energieffektive produkter i handlen, mens miljømærkerne stiller krav til både miljøvenlighed og energiforbrug. Få overblik over, hvilke energi- og miljømærker du skal kigge efter, når du skal købe nyt.

Om energimærkning

Det mest udbredte energimærke er EU's obligatoriske ordning for energimærkning. Energimærket indeholder alle de oplysninger, du har brug for, så du kan fortage et energirigtigt valg, når du køber nyt. Den gælder bl.a. for hårde hvidevarer, elpærer, lamper, tv, klimaanlæg og varmeanlæg i alle EU-lande.

Hvad fortæller mærket?

- **Bedste valg**
Skalaen går fra A til G, hvor A er bedst (evt. A+++). Den mørkegrønne pil viser, hvad det bedste mærke er i produktgruppen.
- **Årligt energiforbrug**
Energimærket fortæller også, hvor stort det årlige energiforbrug er i kWh/år. Den gennemsnitlige elpris er 2 kr./kWh.
- **Primære funktioner og tilknyttede data**
For nogle produkter kan du finde informationer om primære funktioner, vandforbrug, støjniveau osv.

Energimærkningen fokuserer primært på energiforbruget i brugsfasen af produktets livscyklus.

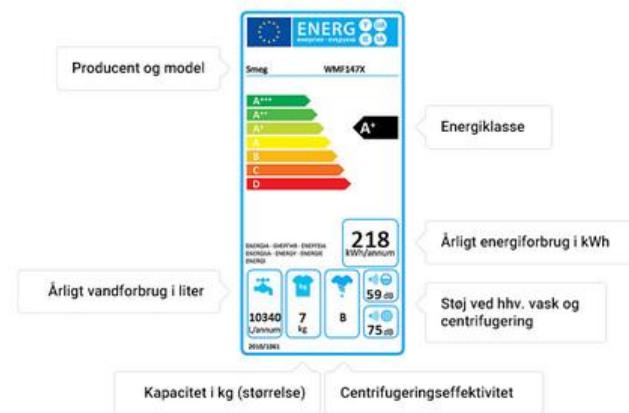

Bosch Climate luft til luft varmepumpe

ErP forordning, krav og forståelse.

- ▶ Især på luft til luft marked er der misinformationer, manglende ErP labels, og dataark.
- ▶ Ligeledes er der masser af fabrikanters og importørens data som er misledende og direkte forkerte.
- ▶ Nogle firmaer kommer omkring lovgivningen ved at "hævde" at deres hjemmeside, brochure med mere kun er til B2B, som dermed ikke er underlagt ErP direktivet.
- ▶ Produkter skal altid sammenlignes på de data som er underlagt lovpligtige markeds kontrol, ergo ErP energi labels og dataark.

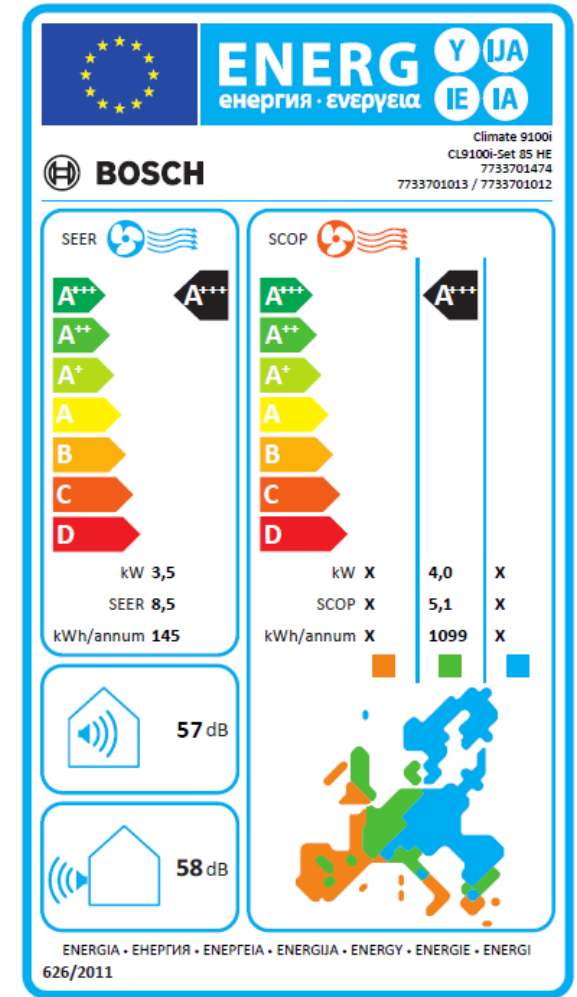

Bosch Climate luft til luft varmepumpe ErP forordning, krav og forståelse.

SCANHEAT.DK
Salg, montage og service samme sted

LUFT TIL LUFT VARMEPUMPER

DATA ARK

SCOP	5,1
Energiklasse	A+++
Wi-Fi	Nej
Lydniveau Inde	21
Lydniveau Ude	44
Vedligeholdelsesvarme (B/10°)	Ja
Hvor Tilsluttes Strøm?	Indedel
Sikret Ned Til	-25
Boligtype	Helårsbolig op til 140 kvm.
Min. Effekt	700
Effekt	7700 Watt
Udvalgte Tilbud	Toshiba
Dimension / Vægt Indedel	HxWxD293x851x270 mm / 14 kg
Dimension / Vægt Udedel	HxWxD630x800x300 mm / 44 kg

Kræver Lovpligtigt Årlig Eftersyn Ja

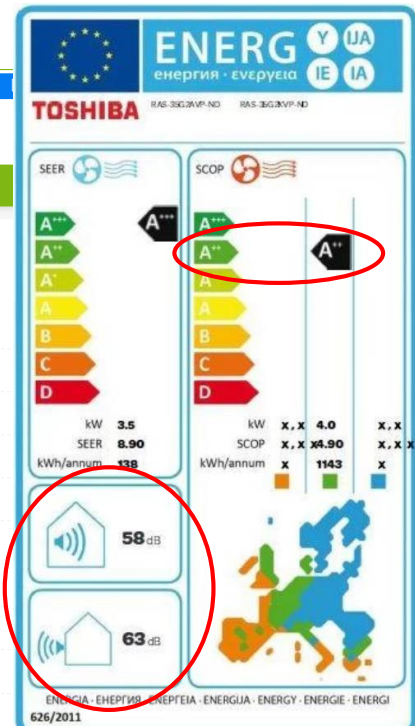

KØB EN LUFT-VAND VARMEPUMPE MED MONTAGE, OG FÅ 20.000,- KR I HÅNDVÆRKER

SCANHEAT.DK
montage og service samme sted

LUFT TIL LUFT VARMEPUMPER MONTAGE LUFT TIL VAND MULTI SYSTEMER LUFTSOLFANGER

Varmepumper > Toshiba Daiseikai 9-35. A+++ luft luft varmepumpe

TOSHIBA DAISEIKAI 9-35. A+++ LUFT LUFT VARMEPUMPE

TOSHIBA

A+++

Denmarks største udvalg af varmepumper.
Fåes ikke bedre. Nyeste model fra Toshiba. Med det nye miljøvenlige R32 kølemiddel.
Denne model er også kendt som Greenline D9.
Med en imponerende SCOP på 5,1*
Varme effekt op til 7700 Watt
Køle effekt op til 4100 Watt
Nominel ydelse på 4 kWatt

Klik her for at læse mere...

12.495 kr. 15.495-kr.

Fremragende ★★★★★ Trustpilot

Bosch Climate luft til luft varmepumpe

ErP forordning, krav og forståelse.

- ▶ Det er desværre en meget stor del af importører, grossister og installatører der sælger igennem internettet, direkte til slutkunder som ikke overholder ErP energi label forordningen.
- ▶ For langt de fleste vælger de at vise deres "egen" dataark, hvor ingen af de "officielle" data for eksempelvis lydeffekt niveau for ude og indedel er vist. Derimod er vist nogle data som blot hedder "lydafgivelse" uden nogle former for "forudsætninger" til hvordan disse data er fremkommet.
- ▶ Installatøren der sælger en luft til luft varmepumpen direkte til slutkunden, er forpligtet til at fremsende et gyldig ErP energimærke samt dataark på produktet ved salget.
- ▶ Som Energistyrelsen skriver her: **du køber et energiforbrug når du køber et produkt.**

Du køber et energiforbrug, når du køber et produkt

Det er en god ide at være opmærksom på produktets energiforbrug, når du køber nye hvidevarer eller andre produkter med et energiforbrug. Der er nemlig stor forskel på, hvor meget energi de enkelte produkter bruger. Når du investerer i et energieffektivt produkt, vil du som udgangspunkt tjene pengene ind på sigt, da produktets lave energiforbrug opvejer produktets merpris.

I EU har man et fælles energimærke, som synliggør produktets energiforbrug og gør det nemmere at vælge de mest energieffektive produkter. Mærkningen gælder bl.a. for hårde hvidevarer, elpærer, lamper, tv, klimaanlæg og støvsugere i alle EU-lande.

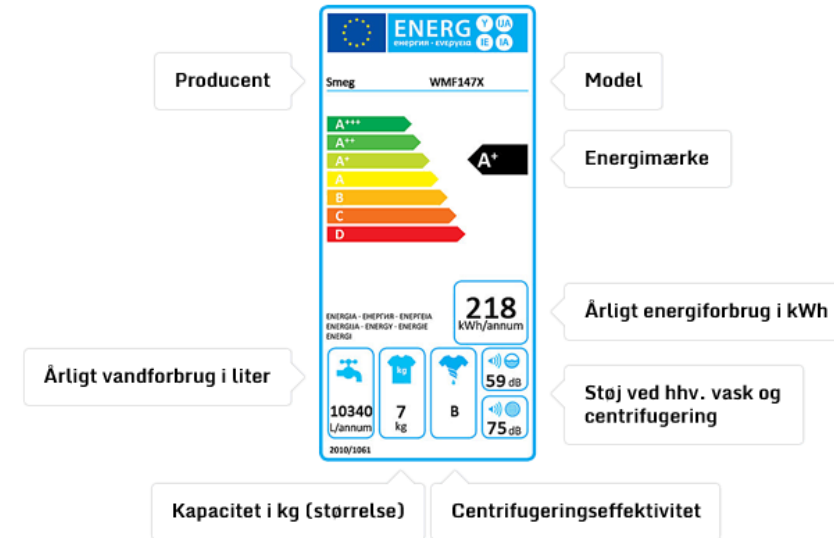

Bosch Climate luft til luft varmepumpe

ErP forordning, krav og forståelse.

Via nedenstående link finder du alle de relevante krav og forståelse af Energikrav til produkter
<https://ens.dk/ansvarsomraader/energikrav-til-produkter>

Hjem > Ansvarsområder > Energikrav til produkter

Om energikrav

Overblik over ecodesign, EU's energimærkning og andre ordninger.

Produkter med energikrav

Oversigt over produkter omfattet af ecodesign og energimærkning samt krav for de enkelte produkter.

EPREL-databasen

Den fælles europæiske database for energimærkede produkter hedder EPREL

Nyt om energikrav

Nyheder, information om møder og høringer og produktkrav på vej.

Producenter og importører

Forpligtelser for producenter og importører af produkter, omfattet af ecodesign og/eller energimærkning.

Forhandlere

Ret og pligt for forhandlere af produkter, der skal leve op til energikrav.

Installatører og entreprenører

De produktkrav, som installatører og entreprenører skal være opmærksomme på mht. energikrav.

Forbrugere

Hvordan du som forbruger kan bruge energikravene til forskellige produkter.

Spørgsmål?

